



6 Изделия электроустановочные, удлинители и силовые разъемы

Серия VOLERO	470
Серия «КВАРТА»	474
Серия «ВЕГА»	478
Серия «ОКТАВА»	480
Серия «ГЕРМЕС PLUS», IP54	484
Серия «ФОРС», IP54	487
Каучуковые штепсельные соединители, IP44	489
Удлинители с защитными крышками	491
Шнуры переносные с розеткой и вилкой, удлинители на рамке ...	493
Шнуры с выключателем и плоской вилкой	495
Бытовые удлинители	497
Бытовые удлинители и колодки серии CLASSIC	500
Адаптеры	502
Сетевые фильтры	503
Удлинители на катушках	504
Разборные вилки и розетки	506
Электропатроны	508
Силовые разъемы	511
Силовые разъемы серии MAGNUM	511
Силовые разъемы	518

Серия BOLERO

НОВИНКА

Классическая серия BOLERO – это олицетворение функциональности и изящного дизайна. Элегантные силуэты изделий и высокое качество материалов делают серию BOLERO безупречным выбором для классических и современных интерьеров квартир, загородных домов, офисных и коммерческих объектов. Соответствие требованиям безопасности продукции: ГОСТ IEC 60884-1 розетки; ГОСТ Р 51324-1 выключатели.



6

Преимущества

- Материалы изготовления корпуса механизма: – полиамид, не поддерживающий горение, – декоративные накладки и рамки: износостойкий АВС-пластик, устойчивый к УФ излучению.
- Светодиодная синяя подсветка клавиш.
- Выключатели рассчитаны на более 40 000 включений.
- На корпусе выключателей нанесена схема подключения.
- Самозажимные контакты выключателей сокращают время монтажа на 80 %.
- Контактные группы розеток обеспечивают надежную фиксацию вилки.
- Винтовые контакты розеток позволяют подключать провода до 2,5 мм².
- 3 способа монтажа: анкерное крепление, винтами к стене, винтами к подрозетнику.
- Жесткий металлический суппорт с оцинкованным покрытием не деформируется при монтаже.
- Надежная фиксация лицевой панели.
- Быстрая и точная сборка многопостовых комбинаций до 5 постов.
- Диммер с синей подсветкой позволяет диммировать LED лампы* и лампы накаливания.

*Led лампы, подлежащие диммированию





















Технические характеристики

Монтаж	скрытый
Максимальное напряжение	250В/50Гц
Номинальный ток выключателей	10 А
Номинальный ток розеток	10 А и 16 А
Степень защиты	IP20
Способ крепления	анкерное крепление и винтовое
Контактные зажимы розеток	винтовые
Контактные зажимы выключателей	самозажимные
Сечение подключаемых проводов	до 2,5 мм ²

Ассортимент

Наименование механизма	Количество в упаковке, шт.	Артикул механизма	Наименование накладки Цвет	Количество в упаковке, шт.	Артикул
 Выключатель 1 клав. 10A BOLERO	12	EVB10-10	 Накладка 1 клав. Белый Кремовый Антрацит Серебряный	24	ENB10-V-K01 ENB10-V-K33 ENB10-V-K95 ENB10-V-K23
 Выключатель 2 клав. 10A BOLERO	12	EVB20-10	 Накладка 2 клав. Белый Кремовый Антрацит Серебряный	24	ENB20-V-K01 ENB20-V-K33 ENB20-V-K95 ENB20-V-K23
 Выключатель 1 клав. проход. 10A BOLERO	12	EVB12-10	 Накладка 1 клав. проходн. Белый Кремовый Антрацит Серебряный	24	ENB12-V-K01 ENB12-V-K33 ENB12-V-K95 ENB12-V-K23
 Выключатель 2 клав. проход. 10A BOLERO	12	EVB22-10	 Накладка 2 клав. проходн. Белый Кремовый Антрацит Серебряный	24	ENB22-V-K01 ENB22-V-K33 ENB22-V-K95 ENB22-V-K23
 Выключатель 3 клав. 10A BOLERO	12	EVB30-10	 Накладка 3 клав. Белый Кремовый Антрацит Серебряный	24	ENB30-V-K01 ENB30-V-K33 ENB30-V-K95 ENB30-V-K23
 Выключатель 1 клав. с инд. 10A BOLERO	12	EVB11-10	 Накладка 1 клав. с индик. Белый Кремовый Антрацит Серебряный	24	ENB11-V-K01 ENB11-V-K33 ENB11-V-K95 ENB11-V-K23
 Выключатель 2 клав. с инд. 10A BOLERO	12	EVB21-10	 Накладка 2 клав. с индик. Белый Кремовый Антрацит Серебряный	24	ENB21-V-K01 ENB21-V-K33 ENB21-V-K95 ENB21-V-K23
 Выключатель 1 клав. перекр. 10A BOLERO	12	EVB13-10	 Накладка 1 клав. перекрест. Белый Кремовый Антрацит Серебряный	24	ENB13-V-K01 ENB13-V-K33 ENB13-V-K95 ENB13-V-K23
 Выключатель 1 клав. кноп. звон. 10A BOLERO	12	EVB14-10	 Накладка 1 клав. звонок Белый Кремовый Антрацит Серебряный	24	ENB14-V-K01 ENB14-V-K33 ENB14-V-K95 ENB14-V-K23
 Выключатель 2 клав. жалюзи BOLERO	12	EVB15-10	 Накладка 2 клав. для жалюзи Белый Кремовый Антрацит Серебряный	24	ENB15-V-K01 ENB15-V-K33 ENB15-V-K95 ENB15-V-K23
 Светорегулятор поворот. с индик. 600Вт BOLERO	8	EDB10-03	 Накладка к светорегулятору Белый Кремовый Антрацит Серебряный	16	ENB10-D-K01 ENB10-D-K33 ENB10-D-K95 ENB10-D-K23



Наименование механизма	Количество в упаковке, шт.	Артикул механизма	Наименование накладки Цвет	Количество в упаковке, шт.	Артикул накладки	
 Розетка с з/к 16А	12	ERB11-16	 Накладка розетка с з/к Белый Кремовый Антрацит Серебряный	24	ENB11-R-K01 ENB11-R-K33 ENB11-R-K95 ENB11-R-K23	
			 Накладка розетка с з/к с шт. Белый Кремовый Антрацит Серебряный		12	ENB21-R-K01 ENB21-R-K33 ENB21-R-K95 ENB21-R-K23
			 Накладка розетка с з/к с кр. Белый Кремовый Антрацит Серебряный		12	ENB31-R-K01 ENB31-R-K33 ENB31-R-K95 ENB31-R-K23
 Розетка без з/к 10А	12	ERB10-10	 Накладка розетка без з/к Белый Кремовый Антрацит Серебряный	24	ENB10-R-K01 ENB10-R-K33 ENB10-R-K95 ENB10-R-K23	
 Розетка телефонная RJ12	12	ETB10-01	 Накладка телеф. RJ12/HDMI Белый Кремовый Антрацит Серебряный	24	ENB11-T-K01 ENB11-T-K33 ENB11-T-K95 ENB11-T-K23	
 Розетка HDMI	12	ENB20-01				
 Розетка компьютерная RJ45 Cat5e	12	EKB10-01	 Накладка комп. RJ45 Cat5e/6 Белый Кремовый Антрацит Серебряный	24	ENB10-K-K01 ENB10-K-K33 ENB10-K-K95 ENB10-K-K23	
 Розетка компьютерная RJ45 Cat6	12	EKB11-01				
 Розетка 2-ая компьютерная RJ45 12 Cat5e	12	EKB12-01	 Накладка 2-ая комп. RJ45 Cat5e Белый Кремовый Антрацит Серебряный	24	ENB12-R-K01 ENB12-R-K33 ENB12-R-K95 ENB12-R-K23	
 Розетка TV проходная	12	EAB10-01	 Накладка TV проходн./оконечн. Белый Кремовый Антрацит Серебряный	24	ENB10-TV-K01 ENB10-TV-K33 ENB10-TV-K95 ENB10-TV-K23	
 Розетка TV оконечная	12	EAB11-01				
 Розетка 2-ая с з/к 16А (в сборе*)	5		Белый		ERB29-K01-16	
 Розетка 2-ая без з/к 10А (в сборе*)	5		Белый		ERB29-K01-10	
 Розетка 2-ая с з/к 16А (в сборе*)	5		Кремовый		ERB21-K33-16	

* Двойные розетки поставляются в сборе (механизм+накладка с рамкой).

	Наименование	Количество в упаковке, шт.	Цвет	Артикул
	Розетка 2-ая без з/к 10А BOLERO (в сборе*)	5	Кремовый	ERB20-K33-10
	Розетка 2-ая с з/к 16А (в сборе*)	5	Серебряный	ERB21-K23-16
	Розетка 2-ая без з/к 10А (в сборе*)	5	Серебряный	ERB20-K23-10
	Розетка 2-ая с з/к 16А (в сборе*)	5	Антрацит	ERB21-K95-16
	Розетка 2-ая без з/к 10А (в сборе*)	5	Антрацит	ERB20-K95-10
	Рамка одноместная горизонтальная	20 10 10 10	Белый Кремовый Антрацит Серебряный	EMB12-K01 EMB12-K33 EMB12-K95 EMB12-K95
	Рамка двухместная горизонтальная	20 10 10 10	Белый Кремовый Антрацит Серебряный	EMB20-K01 EMB20-K33 EMB20-K95 EMB20-K95
	Рамка трехместная горизонтальная	20 10 10 10	Белый Кремовый Антрацит Серебряный	EMB30-K01 EMB30-K33 EMB30-K95 EMB30-K95
	Рамка четырехместная горизонтальная	20 10 10 10	Белый Кремовый Антрацит Серебряный	EMB40-K01 EMB40-K33 EMB40-K95 EMB40-K95
	Рамка пятиместная горизонтальная	20 10 10 10	Белый Кремовый Антрацит Серебряный	EMB50-K01 EMB50-K33 EMB50-K95 EMB50-K95
	Рамка двухместная вертикальная	20 10 10 10	Белый Кремовый Антрацит Серебряный	EMB21-K01 EMB21-K33 EMB21-K95 EMB21-K95
	Рамка трехместная вертикальная	20 10 10 10	Белый Кремовый Антрацит Серебряный	EMB31-K01 EMB31-K33 EMB31-K95 EMB31-K95

Цветовые решения



Белый



Кремовый



Антрацит



Серебряный

* Двойные розетки поставляются в сборе (механизм+накладка с рамкой).

Серия «КВАРТА»

Серия электроустановочных изделий скрытой установки. Классический дизайн, надежный механизм позволяют легко монтировать розетки и выключатели в любых жилых и общественных зданиях.



6

Преимущества

- Ассортиментная линейка составлена с учетом тенденций рыночного спроса и включает перечень наиболее актуальных и популярных позиций.
- Модульный принцип инсталляции позволяет монтировать до четырех изделий шлейфом в один блок по горизонтали или вертикали.
- Металлический суппорт из оцинкованной стали позволяет крепить изделие как на винты, так и на распорные лапки в различные типы подрозетников.
- Лицевая панель изделий и рамки из негорючего АБС-пластика.
- Шасси розеток и выключателей изготовлены из стали с защитой от коррозии, что обеспечивает надежность и долговечность изделия.
- Вся продукция соответствует требованиям действующего российского законодательства в области безопасности продукции (ГОСТ IEC 60884-1 розетки, ГОСТ Р 51324.1-2005 – выключатели, ГОСТ Р 51324.1-2005, ГОСТ Р 51324.2.1-99 – светорегуляторы).

- Образцы изделий серии «Кварт» успешно прошли испытания на соответствие требованиям международных стандартов, что подтверждено получением сертификата Таможенного союза, действующего на территории Республики Беларусь, Казахстана и РФ.

Технические характеристики

Монтаж	скрытый
Цвет	белый, кремовый
Номинальный ток выключателей	10 А
Номинальный ток розеток	16 А
Крепление к подрозетнику	винты и распорные лапки
Зажим проводов (для медных и алюминиевых проводов сечением до 2,5 мм ²)	винтовой
Расстояние между центрами изделий при групповом монтаже	71 мм

Ассортимент

	Электрическая схема	Наименование	Обозначение	Цвет	Кол-во в упак., шт.	Артикул
		Выключатель одноклавишный 10 А	BC10-1-0-КБ BC10-1-0-ККм	белый кремовый	10 10	EVK10-K01-10-DM EVK10-K33-10-DM
		Выключатель одноклавишный с индикатором 10 А	BC10-1-1-КБ BC10-1-1-ККм	белый кремовый	10 10	EVK11-K01-10-DM EVK11-K33-10-DM
		Выключатель двухклавишный 10 А	BC10-2-0-КБ BC10-2-0-ККм	белый кремовый	10 10	EVK20-K01-10-DM EVK20-K33-10-DM
		Выключатель двухклавишный с индикатором 10 А	BC10-2-1-КБ BC10-2-1-ККм	белый кремовый	10 10	EVK21-K01-10-DM EVK21-K33-10-DM
		Выключатель трехклавишный 10А КВАРТА	BC10-3-0-КБ BC10-3-0-ККм	белый кремовый	10 10	EVK30-K01-10-DM EVK30-K33-10-DM
		Выключатель трехклавишный с индикацией 10А	BC10-3-1-КБ BC10-3-1-ККм	белый кремовый	10 10	EVK31-K01-10-DM EVK31-K33-10-DM
		Выключатель одноклавишный проходной 10 А	BCп10-1-0-КБ BCп10-1-0-ККм	белый кремовый	10 10	EVK12-K01-10-DM EVK12-K33-10-DM
		Выключатель одноклавишный кнопочный 10 А	BCк10-1-0-КБ BCк10-1-0-ККм	белый кремовый	10 10	EVK13-K01-10-DM EVK13-K33-10-DM
		Светорегулятор поворотный 25-400 Вт	BCP10-1-0-КБ BCP10-1-0-ККм	белый кремовый	8 8	EDK10-K01-03-DM EDK10-K33-03-DM
		Розетка одноместная без заземляющего контакта без защитной шторки 10 А	PC10-2-КБ PC10-2-ККм	белый кремовый	10 10	ERK13-K01-10-DM ERK13-K33-10-DM

	Электрическая схема	Наименование	Обозначение	Цвет	Кол-во в упак., шт.	Артикул
		Розетка одноместная без заземляющего контакта с защитной шторкой 10 А	РСш10-2-КБ РСш10-2-ККм	белый кремовый	10 10	ERK10-K01-10-DM ERK10-K33-10-DM
		Розетка одноместная с заземляющим контактом без защитной шторки 16 А	РС10-3-КБ РС10-3-ККм	белый кремовый	10 10	ERK14-K01-16-DM ERK14-K33-16-DM
		Розетка одноместная с заземляющим контактом с защитной шторкой 16 А	РСш10-3-КБ РСш10-3-ККм	белый кремовый	10 10	ERK11-K01-16-DM ERK11-K33-16-DM
		Розетка двухместная без заземляющего контакта без защитной шторки 10 А	РС12-2-КБ РС12-2-ККм	белый кремовый	8 8	ERK23-K01-10-DM ERK23-K33-10-DM
		Розетка двухместная без заземляющего контакта с защитной шторкой 10 А	РСш12-2-КБ РСш12-2-ККм	белый кремовый	9 9	ERK20-K01-10-DM ERK20-K33-10-DM
		Розетка двухместная с заземляющим контактом без защитной шторки 16 А	РС12-3-КБ РС12-3-ККм	белый кремовый	8 8	ERK24-K01-16-DM ERK24-K33-16-DM
		Розетка двухместная с заземляющим контактом с защитной шторкой 16 А	РСш12-3-КБ РСш12-3-ККм	белый кремовый	8 8	ERK21-K01-16-DM ERK21-K33-16-DM
		Розетка одноместная с заземляющим контактом с крышкой 16 А	РСб10-3-КБ РСб10-3-ККм	белый кремовый	8 8	ERK15-K01-16-DM ERK15-K33-16-DM
		Розетка одноместная с заземляющим контактом с защитной шторкой с крышкой 16 А	РСбш10-3-КБ РСбш10-3-ККм	белый кремовый	8 8	ERK12-K01-16-DM ERK12-K33-16-DM
		Розетка одноместная с заземляющим контактом, с защитными шторками, с крышкой, с керамическим основанием IP44 16А	РСбш10-3-ККБ-44 РСбш11-3-ККБ-44	белый белый	8 6	ERK70-K01-10-DM-44 ERK71-K01-10-DM-44

		Наименование	Обозначение	Цвет	Кол-во в упак., шт.	Артикул
		Розетка одноместная телефонная	РТ10-КБ	белый	10	ЕТК10-К01-DM
			РТ10-ККМ	кремовый	10	ЕТК10-К33-DM
		Розетка двухместная телефонная	РТ12-КБ	белый	10	ЕТК20-К01-DM
			РТ12-ККМ	кремовый	10	ЕТК20-К33-DM
		Розетка одноместная компьютерная	РК10-КБ	белый	10	ЕКК10-К01-DM
			РК10-ККМ	кремовый	10	ЕКК10-К33-DM
		Розетка двухместная компьютерная и телефонная	РК/Т12-КБ	белый	10	ЕИК10-К01-DM
			РК/Т12-ККМ	кремовый	10	ЕИК10-К33-DM
		Розетка одноместная телевизионная	РТВ10-КБ	белый	10	ЕАК10-К01-DM
			РТВ10-ККМ	кремовый	10	ЕАК10-К33-DM
		Рамка двухместная горизонтальная	РГ-2-КБ	белый	38	ЕМК20-К01-DM
			РГ-2-ККМ	кремовый	38	ЕМК20-К33-DM
		Рамка трехместная горизонтальная	РГ-3-КБ	белый	25	ЕМК30-К01-DM
			РГ-3-ККМ	кремовый	25	ЕМК30-К33-DM
		Рамка четырехместная горизонтальная	РГ-4-КБ	белый	19	ЕМК40-К01-DM
			РГ-4-ККМ	кремовый	19	ЕМК40-К33-DM
		Рамка двухместная вертикальная	РВ-2-КБ	белый	38	ЕМК21-К01-DM
			РВ-2-ККМ	кремовый	38	ЕМК21-К33-DM
		Рамка трехместная вертикальная	РВ-3-КБ	белый	25	ЕМК31-К01-DM
			РВ-3-ККМ	кремовый	25	ЕМК31-К33-DM
		Рамка четырехместная вертикальная	РВ-4-КБ	белый	19	ЕМК41-К01-DM
			РВ-4-ККМ	кремовый	19	ЕМК41-К33-DM

Цветовые решения



Белый



Кремовый

Серия «ВЕГА»

НОВИНКА

Серия «ВЕГА» включает в себя розетки и выключатели для скрытого монтажа, которые хорошо впишутся в любой интерьер квартир, загородных домов, офисных и производственных помещений.



6

Преимущества

- Сбалансированная ассортиментная линейка.
- Цельный корпус у выключателей и декоративная накладка у розеток.
- Лицевая декоративная панель из негорючего АБС-пластика.
- Медные контактные группы.
- Вся продукция соответствует требованиям действующего российского законодательства в области безопасности продукции (ГОСТ IEC 60884-1 – розетки, ГОСТ Р 51324.1 – выключатели).

Технические характеристики

Монтаж	скрытый
Цвет	белый
Максимальное напряжение	250 В / 50 Гц
Номинальный ток выключателей	10 А
Номинальный ток розеток	10 А и 16 А
Степень защиты для розеток и выключателей	IP20
Крепление к подрозетнику	винты и распорные лапки
Контактные зажимы	винтового типа
Сечение подключаемых проводов	до 2,5 мм ²

Ассортимент

	Электрическая схема	Наименование	Обозначение	Кол-во в упак., шт.	Артикул
		Выключатель 1-кл 10 А	BC10-1-0-B5	50	EVV10-K01-10-DM
		Выключатель 1-кл 10 А с инд.	BC10-1-1-B5	50	EVV11-K01-10-DM
		Выключатель 2-кл 10 А	BC10-2-0-B5	50	EVV20-K01-10-DM
		Выключатель 2-кл 10 А с инд.	BC10-2-1-B5	50	EVV21-K01-10-DM
		Розетка 1-местн. без з/к без защ. штор. 10 А	PC10-2-B5	50	ERV10-K01-10-DM
		Розетка 1-местн. с з/к без защ. штор. 16 А	PC10-3-B5	50	ERV11-K01-16-DM
		Розетка 1-местн. с з/к с защ. штор. 16 А	PCш10-3-B5	50	ERV14-K01-16-DM
		Розетка 2-местн. без з/к без защ. штор. 10А	PC-12-2-B5	25	ERV20-K01-10-DM
		Розетка 2-местн. с з/к без защ. штор. 16 А	PC-12-3-B5	25	ERV21-K01-16-DM
		Розетка 2-местн. с з/к с защ.штор. 16 А	PCш-12-3-B5	25	ERV24-K01-16-DM

Серия «ОКТАВА»

Серия электроустановочных изделий открытой установки. Лаконичный дизайн и универсальная конструкция позволяют легко монтировать розетки и выключатели на любую поверхность.



6

Преимущества











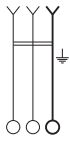

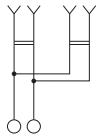

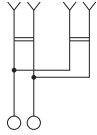
- Ассортиментная линейка составлена с учетом тенденций рыночного спроса и включает перечень наиболее актуальных и популярных позиций.
- Эргономичное исполнение изделий позволяет установить их на любой поверхности.
- Удобный монтаж кабеля через выштампованные вводы для проводников на основании корпуса розеток и выключателей.
- Электробезопасное основание из термостойкого пластика.
- Материал корпуса – негорючий АБС-пластик.
- Вся продукция соответствует требованиям действующего российского законодательства в области безопасности продукции (ГОСТ IEC 60884-1 – розетки, ГОСТ Р 51324.1-2005 – выключатели).
- Образцы серии успешно прошли испытания на соответствие требованиям международных стандартов, что подтверждено получением сертификата Таможенного союза, действующего на территории Республики Беларуси, Казахстана и РФ.

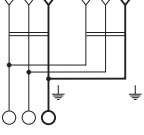

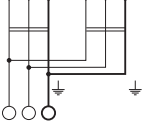

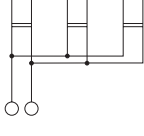

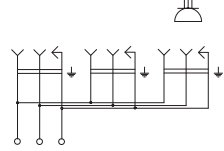
Технические характеристики

Монтаж	открытый
Цвет	белый, кремовый, сосна, дуб
Номинальный ток выключателей	10 А
Номинальный ток розеток	16 А
Степень защиты от окружающей среды	IP20
Зажим проводов (2,5 мм ²)	винтовой

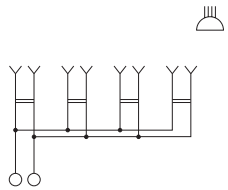
Ассортимент

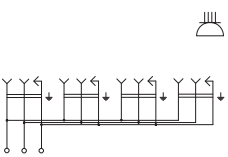
	Электрическая схема	Наименование	Обозначение	Цвет	Кол-во в упак., шт.	Артикул
		Выключатель одноклавишный 10 А	BC20-1-0-0Б	белый	36	EVO10-K01-10-DC
			BC20-1-0-0Км	кремовый	36	EVO10-K33-10-DC
			BC20-1-0-0С	сосна	36	EVO10-K03-10-DC
			BC20-1-0-0Д	дуб	36	EVO10-K04-10-DC
		Выключатель одноклавишный с индикатором 10 А	BC20-1-1-0Б	белый	36	EVO11-K01-10-DC
			BC20-1-1-0Км	кремовый	36	EVO11-K33-10-DC
			BC20-1-1-0С	сосна	36	EVO11-K03-10-DC
			BC20-1-1-0Д	дуб	36	EVO11-K04-10-DC
		Выключатель двухклавишный 10 А	BC20-2-0-0Б	белый	36	EVO20-K01-10-DC
			BC20-2-0-0Км	кремовый	36	EVO20-K33-10-DC
			BC20-2-0-0С	сосна	36	EVO20-K03-10-DC
			BC20-2-0-0Д	дуб	36	EVO20-K04-10-DC
		Выключатель двухклавишный с индикатором 10 А	BC20-2-1-0Б	белый	36	EVO21-K01-10-DC
			BC20-2-1-0Км	кремовый	36	EVO21-K33-10-DC
			BC20-2-1-0С	сосна	36	EVO21-K03-10-DC
			BC20-2-1-0Д	дуб	36	EVO21-K04-10-DC
		Выключатель одноклавишный кнопочный 10 А	ВSc20-1-0-0Б	белый	36	EVO13-K01-10-DC
			ВSc20-1-0-0Км	кремовый	36	EVO13-K33-10-DC
		Розетка одноместная без заземляющего контакта 10 А	PC20-2-0Б	белый	36	ERO10-K01-10-DC
			PC20-2-0Км	кремовый	36	ERO10-K33-10-DC
			PC20-2-0С	сосна	36	ERO10-K03-10-DC
			PC20-2-0Д	дуб	36	ERO10-K04-10-DC
		Розетка одноместная без заземляющего контакта с защитной шторкой 10 А	PCш20-2-0Б	белый	36	ERO13-K01-10-DC
			PCш20-2-0Км	кремовый	36	ERO13-K33-10-DC
			PCш20-2-0С	сосна	36	ERO13-K03-10-DC
			PCш20-2-0Д	дуб	36	ERO13-K04-10-DC
		Розетка одноместная с заземляющим контактом 16 А	PC20-3-0Б	белый	30	ERO11-K01-16-DC
			PC20-3-0Км	кремовый	30	ERO11-K33-16-DC
			PC20-3-0С	сосна	30	ERO11-K03-16-DC
			PC20-3-0Д	дуб	30	ERO11-K04-16-DC

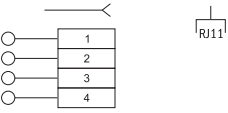
	Электрическая схема	Наименование		Кол-во в упак., шт.	Артикул	
		 <p>Розетка одноместная с заземляющим контактом с защитной шторкой 16 А</p>	PCш20-3-0Б	белый	30	ERO14-K01-16-DC
			PCш20-3-0Км	кремовый	30	ERO14-K33-16-DC
			PCш20-3-0С	сосна	30	ERO14-K03-16-DC
			PCш20-3-0Д	дуб	30	ERO14-K04-16-DC
		 <p>Розетка двухместная без заземляющего контакта 10 А</p>	PC22-2-0Б	белый	24	ERO20-K01-10-DC
			PC22-2-0Км	кремовый	24	ERO20-K33-10-DC
			PC22-2-0С	сосна	24	ERO20-K03-10-DC
			PC22-2-0Д	дуб	24	ERO20-K04-10-DC
		 <p>Розетка двухместная без заземляющего контакта с защитной шторкой 10 А</p>	PCш22-2-0Б	белый	24	ERO23-K01-10-DC
			PCш22-2-0Км	кремовый	24	ERO23-K33-10-DC
			PCш22-2-0С	сосна	24	ERO23-K03-10-DC
			PCш22-2-0Д	дуб	24	ERO23-K04-10-DC
		 <p>Розетка двухместная с заземляющим контактом 16 А</p>	PC22-3-0Б	белый	18	ERO21-K01-16-DC
			PC22-3-0Км	кремовый	18	ERO21-K33-16-DC
			PC22-3-0С	сосна	18	ERO21-K03-16-DC
			PC22-3-0Д	дуб	18	ERO21-K04-16-DC
		 <p>Розетка двухместная с заземляющим контактом с защитной шторкой 16 А</p>	PCш22-3-0Б	белый	18	ERO24-K01-16-DC
			PCш22-3-0Км	кремовый	18	ERO24-K33-16-DC
			PCш22-3-0С	сосна	18	ERO24-K03-16-DC
			PCш22-3-0Д	дуб	18	ERO24-K04-16-DC
		 <p>Розетка трехместная без заземляющего контакта 10 А</p>	PC23-2-0Б	белый	24	ERO30-K01-10-DC
			PC23-2-0К	кремовый	24	ERO30-K33-10-DC
		 <p>Розетка трехместная с заземляющим контактом 16 А</p>	PC23-3-0Б	белый	20	ERO31-K01-16-DC
			PC23-3-0К	кремовый	20	ERO31-K33-16-DC
			PC23-3-0С	сосна	20	ERO31-K03-16-DC
			PC23-3-0Д	дуб	20	ERO31-K04-16-DC

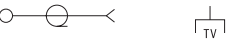
Электрическая схема	Наименование	Обозначение	Цвет	Кол-во в упак., шт.	Артикул
 	Розетка четырехместная без заземляющего контакта 10 А	PC24-2-0Б	белый	16	ERO40-K01-10-DC
		PC24-2-0К	кремовый	16	ERO40-K33-10-DC
 	Розетка четырехместная с заземляющим контактом 16 А	PC24-3-0Б	белый	12	ERO41-K01-16-DC
		PC24-3-0К	кремовый	12	ERO41-K33-16-DC
		PC24-3-0Д	дуб	12	ERO41-K04-16-DC
		PC24-3-0С	сосна	12	ERO41-K03-16-DC
 	Розетка одностая телефонная	РТ20-0Б	белый	36	ET010-K01-DC
		РТ20-0Км	кремовый	36	ET010-K33-DC
		РТ20-0Д	дуб	36	ET010-K04-DC
		РТ20-0С	сосна	36	ET010-K03-DC
 	Розетка одностая телевизионная	РТВ20-0Б	белый	36	EA010-K01-DC
		РТВ20-0Км	кремовый	36	EA010-K33-DC
		РТВ20-0Д	дуб	36	EA010-K04-DC
		РТВ20-0С	сосна	36	EA010-K03-DC

Цветовые решения



Белый



Кремовый



Сосна



Дуб

Серия «ГЕРМЕС PLUS», IP54

Изделия серии «ГЕРМЕС PLUS» используются в помещениях с повышенной влажностью или запыленностью, а также под навесом на открытом воздухе.



6

Преимущества

- Серия «Гермес PLUS» имеет эргономичный дизайн. Белая глянцевая поверхность позволяет изделиям идеально вписаться в интерьер любых общественных зданий (бассейнов, торговых залов, офисов и т.д.).
- Эластичные сальники обеспечивают удобный ввод провода различного сечения.
- Электробезопасное основание из стеклонаполненного полиамида.
- Материал корпуса – негорючий PC-пластик.
- Два варианта цветового исполнения крышек розеток: белый и полупрозрачный (дымчатый).
- Наличие в ассортименте коннектора обеспечивает возможность сбора многопостовых вертикальных блоков.
- Вся продукция соответствует требованиям действующего российского законодательства в области безопасности продукции (ГОСТ Р 51322.1-99 – розетки, ГОСТ Р 51324.1-2005 – выключатели).

- Образцы серии успешно прошли испытания на соответствие требованиям международных стандартов, что подтверждено получением сертификата Таможенного союза, действующего на территории Республики Беларуси, Казахстана и РФ.

Технические характеристики

Монтаж	открытый
Цвет	белый, дымчатый
Степень защиты	IP54
Номинальный ток выключателей	10 А
Номинальный ток розеток	16 А
Зажим проводов (до 2,5 мм ²)	винтовой

Ассортимент









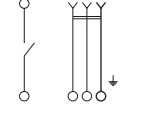

	Электрическая схема	Наименование	Обозначение	Цвет клавиши/крышки	Кол-во в упак., шт.	Артикул
		Блок вертикальный – выключатель одноклавишный и розетка с заземляющим контактом и крышкой для открытой установки	БВ6-22-31-ГПБб БВ6-22-31-ГПБд	белый/белый белый/дымчатый	5 5	EBVMP20-K01-31-54-EC EBVMP20-K03-31-54-EC
		Блок вертикальный – выключатель двухклавишный и розетка с заземляющим контактом и крышкой для открытой установки	БВ6-22-32-ГПБб БВ6-22-32-ГПБд	белый/белый белый/дымчатый	5 5	EBVMP20-K01-32-54-EC EBVMP20-K03-32-54-EC
		Блок горизонтальный – выключатель одноклавишный и розетка с заземляющим контактом и крышкой для открытой установки	БГ6-22-31-ГПБб БГ6-22-31-ГПБд	белый/белый белый/дымчатый	5 5	EBGMP20-K01-31-54-EC EBGMP20-K03-31-54-EC
		Блок горизонтальный – выключатель двухклавишный и розетка с заземляющим контактом и крышкой для открытой установки	БГ6-22-32-ГПБб БГ6-22-32-ГПБд	белый/белый белый/дымчатый	5 5	EBGMP20-K01-32-54-EC EBGMP20-K03-32-54-EC
		Выключатель одноклавишный для открытой установки	ВС20-1-0-ГПБ	белый	10	EVMP10-K01-10-54-EC
		Выключатель одноклавишный с индикацией для открытой установки	ВС20-1-1-ГПБ	белый	10	EVMP11-K01-10-54-EC

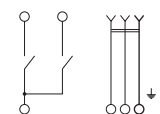
Image	Электрическая схема	Наименование	Обозначение	Цвет клавиши/крышки	Кол-во в упак., шт.	Артикул
		Выключатель двухклавишный для открытой установки	ВС20-2-0-ГПБ	белый	10	EVMP20-K01-10-54-EC
		Выключатель одноклавишный кнопочный для открытой установки	ВСк20-1-0-ГПБ	белый	10	EVMP13-K01-10-54-EC
		Выключатель одноклавишный проходной для открытой установки	ВСп20-1-0-ГПБ	белый	10	EVMP12-K01-10-54-EC
		Розетка одноместная с заземляющим контактом с крышкой для открытой установки	РС620-3-ГПБб	белый/белый	10	ERMP12-K01-16-54-EC
		Розетка одноместная с заземляющим контактом с крышкой для открытой установки	РС620-3-ГПБд	белый/дымчатый	10	ERMP12-K03-16-54-EC
		Розетка двухместная с заземляющим контактом с крышкой для открытой установки	РС622-3-ГБб	белый/белый	5	ERMP22-K01-16-54-EC
		Розетка двухместная с заземляющим контактом с крышкой для открытой установки	РС622-3-ГБд	белый/дымчатый	5	ERMP22-K03-16-54-EC
		Розетка трехместная с заземляющим контактом с крышкой для открытой установки	РС623-3-ГПБб	белый/белый	4	ERMP32-K01-16-54-EC
		Розетка трехместная с заземляющим контактом с крышкой для открытой установки	РС623-3-ГПБд	белый/дымчатый	4	ERMP32-K03-16-54-EC
		Розетка четырехместная с заземляющим контактом с крышкой для открытой установки	РС624-3-ГПБб	белый/белый	4	ERMP42-K01-16-54-EC
		Розетка четырехместная с заземляющим контактом с крышкой для открытой установки	РС624-3-ГПБд	белый/дымчатый	4	ERMP42-K03-16-54-EC
		Коннектор вертикальный	КВ-22	белый	25	EBMP20-K01

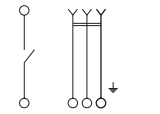
Серия «ФОРС», IP54

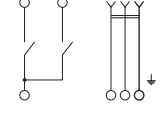
Серия электроустановочных изделий открытой установки IP54. Выключатели и розетки серии «ФОРС» IP54 предназначены для помещений с повышенной влажностью и запыленностью: подвалов, гаражей, мастерских. Дизайн розеток и выключателей данной серии позволяет им идеально вписаться в интерьер промышленных предприятий.



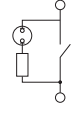













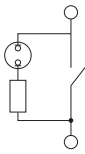

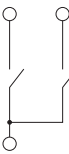

Преимущества

- Современный промышленный дизайн.
- Устойчивая к грязи шероховатая поверхность корпусов и клавиш типа «шагрень».
- Все изделия в соответствии с ГОСТом снабжены упорами на задней поверхности и дренажем.
- Верхний и нижний сальники под разный диаметр кабеля.
- Большое внутреннее пространство для удобного и надежного подключения проводов.
- Винты и пружины откидной крышки из нержавеющей стали.
- Розетки поставляются с защитными шторками.
- Рабочий ресурс розеток – не менее 5000 циклов, а выключателей – не менее 40 000 циклов «включение-отключение».

Технические характеристики

Монтаж	открытый
Материал корпуса	PP-пластик
Материал механизма	стеклонаполненный полиамид
Цвет корпуса	серый
Цвет клавиш и крышек	черный
Степень защиты	IP54
Номинальный ток выключателей	10 А
Номинальный ток розеток	16 А
Зажим проводов (до 2,5 мм ²)	винтовой

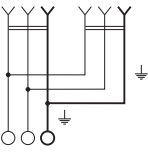
Ассортимент

	Электрическая схема	Наименование	Кол-во в упак., шт.	Артикул
		 Выключатель одноклавишный для открытой установки 10 А/250 В~ ВС20-1-0-ФСр	10	EVS10-K03-10-54-Dc
		 Выключатель одноклавишный со световым индикатором для открытой установки 10 А/250 В~ ВС20-1-1-ФСр	10	EVS11-K03-10-54-Dc
		 Выключатель кнопочный для открытой установки 10 А/250 В~ ВСк20-1-0-ФСр	10	EVS13-K03-10-54-Dc
		 Выключатель двухклавишный для открытой установки 10 А/250 В~ ВС20-2-0-ФСр	10	EVS20-K03-10-54-Dc
		 Розетка одноместная с крышкой для открытой установки с заземляющим контактом 16 А/250 В~ РС620-3-ФСр	10	ERS12-K03-16-54-Dc
		 Розетка двухместная с крышкой для открытой установки с заземляющим контактом 16 А/250 В~ РС622-3-ФСр	5	ERS22-K03-16-54-Dc

Каучуковые штепсельные соединители, IP44

Каучуковые разъемы предназначены для использования в сложных эксплуатационных условиях и широко применяются в производстве, строительстве и машиностроении. Они легко монтируются, имеют высокую надежность и долгий срок службы.











Особенности, преимущества

- Ассортимент включает наиболее востребованные на рынке модели.
- Все изделия имеют брызгозащитный каучуковый корпус, выполненный в черном цвете.
- Высокие изоляционные и износостойкие свойства корпуса обеспечивают долгий срок службы.
- Наличие на корпусе ребер препятствует соскальзыванию рук при разъединении розетки и вилки.
- Дополнительный буртик обеспечивает плотную фиксацию вилки в розетке и защищает от попадания влаги внутрь.
- Изделия укомплектованы специальными ввод-салениками для кабеля различного сечения.
- Вся продукция соответствует требованиям действующего российского законодательства в области безопасности продукции (ГОСТ IEC 60884-1-2013).

Технические характеристики

Монтаж	открытый
Цвет	черный
Номинальный ток розеток	16 А
Степень защиты от окружающей среды	IP 44
Количество контактов	3
Температурный режим эксплуатации	-25 ÷ +50 °C

Ассортимент

	Наименование	Обозначение	Количество в упаковке, шт.	Артикул
	Вилка прямая	ВБпЗ-1-0м	30	PKR01-016-2-K02
	Вилка с боковым вводом	ВБуЗ-1-0м	30	PKR01-U-016-2-K02
	Розетка с защитной крышкой настенная	РБ13-1-0м	20	PKR11-016-2-K02
	Розетка с защитной крышкой угловая настенная	РБу13-1-0м	18	PKR22-016-2-K02
	Розетка с защитной крышкой переносная	РБп13-1-0м	20	PKR21-016-2-K02
	Розетка (колодка) двухместная с защитными крышками	РБ32-1-0м	10	PKR62-016-2-K02
	Розетка (колодка) трехместная с защитными крышками	РБ33-1-0м	10	PKR61-016-2-K02
	Розетка (колодка) четырехместная с защитными крышками	РБ34-1-0м	6	PKR64-016-2-K02

НОВИНКА

Удлинители с защитными крышками

Незаменимы при ремонтных и строительных работах. Яркий цвет изделий привлекает внимание, хорошо заметен в пыли и затемненных местах.





Особенности, преимущества

- Незаменимы в условиях запыленности.
- Благодаря яркому цвету корпуса хорошо заметны в пыли, затемненных местах, что позволяет избежать случайного повреждения и выхода из строя изделия.
- Подпружиненная крышка плотно закрывает розетку от проникновения влаги, грязи, пыли.
- Крышка защищает контактную группу от коррозии и повреждения.
- Полимерные материалы, из которых изготовлены корпусные детали, соприкасающиеся с токоведущими элементами, самозатухают при температуре +650 °С в течение 30 секунд.
- Противоизломная деталь в месте ввода кабеля в корпус.
- Усиленная двойная изоляция гибкого кабеля.
- Литая вилка, форма которой обеспечивает плотное соединение с корпусом.

Технические характеристики

Материал корпуса	полипропилен
Материал деталей контактных групп	латунь
Марка провода	ПВС
Степень защиты	IP44
Условия эксплуатации	от +1 до +35 °С
Максимальное рабочее напряжение	250 В АС
Максимальная нагрузка	3,5 кВт
Сечение провода	3×1 мм ²
Частота питающей сети	50 Гц
Допустимый суммарный ток	16 А
Цвет	оранжевый

Ассортимент

	Наименование	Количество розеток	Длина, м	Количество в упаковке, шт.	Артикул
	Удлинитель У04В с защитными крышками 2Р+РЕ	4	5	5	WYP10-16-04-05-44-N
	Удлинитель У05В с защитными крышками 2Р+РЕ	5	5	5	WYP10-16-05-05-44-N
	Удлинитель У06В с защитными крышками 2Р+РЕ	6	5	5	WYP10-16-06-05-44-N

Шнуры переносные с розеткой и вилкой, удлинители на рамке

Шнуры переносные с розеткой и вилкой и удлинители на рамке незаменимы на даче, в гараже, в доме при строительных работах. Яркий цвет позволяет легко заметить провод в траве и на местности сложного рельефа.



Особенности, преимущества

- Ярко-оранжевый цвет шнура легко заметен.
- Двойная изоляция провода выдерживает многочисленные перегибы, защищает от пробоя и поражения электрическим током.
- Литая круглая вилка прочна в эксплуатации.
- Длина кабеля рассчитана таким образом, чтобы шнур можно было применить и дома, и в офисе, и на стройплощадке.
- Розетка обеспечивает плотное соединение с вилкой, допустим любой радиус изгиба шнура, изделие обладает стойкостью к атмосферным воздействиям и перепадам температур.

Технические характеристики

Марка провода	ПВС
Сечение провода	3×1,0 мм ²
Максимальная нагрузка	2,2 кВт
Номинальный ток	10 А
Номинальное напряжение	250 В
Степень защиты	IP20 и IP44
Цвет шнура	оранжевый, черный

Ассортимент

	Наименование	Длина, м	Сечение провода, мм ²	Степень защиты	Кол-во в упак., шт.	Артикул			
	Шнур УШ-01РВ с круглой вилкой и розеткой 2Р+РЕ	5	3×1	IP20	10	WUP10-05-K09-N			
	Шнур УШ-01РВ с круглой вилкой и розеткой 2Р+РЕ	10	3×1	IP20	8	WUP10-10-K09-N			
	Шнур УШ-01РВ с круглой вилкой и розеткой 2Р+РЕ	20	3×1	IP20	6	WUP10-20-K09-N			
	Шнур УШ-01РВ оранжевый с вилкой и розеткой 2Р+РЕ	5	3×1	IP44	10	WUP10-05-K09-44			
	Шнур УШ-01РВ оранжевый с вилкой и розеткой 2Р+РЕ	10	3×1	IP44	8	WUP10-10-K09-44			
	Шнур УШ-01РВ оранжевый с вилкой и розеткой 2Р+РЕ	20	3×1	IP44	6	WUP10-20-K09-44			
	НОВИНКА Шнур УШ-01РВ оранжевый с вилкой и розеткой 2Р+РЕ	30	3×1	IP44	2	WUP10-30-K09-44			
	Шнур УШ-01РВ оранжевый с вилкой и розеткой 2Р+РЕ	40	3×1	IP44	2	WUP10-40-K09-44			
	Шнур УШ-01РВ оранжевый с вилкой и розеткой 2Р+РЕ	50	3×1	IP44	2	WUP10-50-K09-44			
	Наименование	Длина, м	Сечение провода, мм ²	при намотанном проводе	при разматанном проводе	Заземление	Степень защиты	Кол-во в упак., шт.	Артикул
	Удлинитель на рамке УР10	10	2×0,75	650	1300	нет	IP20	2	WKF20-06-01-10
	Удлинитель на рамке УР20	20	2×0,75	650	1300	нет	IP20	2	WKF20-06-01-20
	Удлинитель на рамке УР30	30	2×0,75	650	1300	нет	IP20	2	WKF20-06-01-30
	Удлинитель на рамке УР30	30	3×1	1100	2200	есть	IP20	2	WKF14-10-01-30
	Удлинитель на рамке УР40	40	3×1	1100	2200	есть	IP20	2	WKF14-10-01-40
	Удлинитель на рамке УР50	50	3×1	1100	2200	есть	IP20	2	WKF14-10-01-50
	Удлинитель на рамке УР10	10	3×1	1100	2200	есть	IP44	2	WKF14-10-01-10-44
	Удлинитель на рамке УР20	20	3×1	1100	2200	есть	IP44	2	WKF14-10-01-20-44
	Удлинитель на рамке УР30	30	3×1	1100	2200	есть	IP44	2	WKF14-10-01-30-44
	Удлинитель на рамке УР40	40	3×1	1100	2200	есть	IP44	2	WKF14-10-01-40-44
НОВИНКА Удлинитель на рамке УР50	50	3×1	1100	2200	есть	IP44	2	WKF14-10-01-50-44	

Шнуры с выключателем и плоской вилкой

Позволяют заменить старые изношенные или поврежденные провода, «вдохнуть жизнь» в полюбившиеся изделия.







Особенности, преимущества

- Шнур может использоваться потребителем для бытовых нужд и изготовителем различных электроприборов.
- Шнур снабжен выключателем для удобства эксплуатации электроприбора.
- Легко производить установку шнура, используя элементарные навыки владения отверткой, можно легко установить шнур, не прибегая к услугам мастерской.
- Позволяет превратить стационарный прибор в переносной.
- Вилка подходит к любому типу розетки (европейский и российский стандарт).

Технические характеристики

Марка провода	ШВВП
Сечение провода	2×0,75 мм ²
Максимальная нагрузка	1,2 кВт
Номинальный ток	2,5 А
Номинальное напряжение	250 В
Цвет шнура	белый, черный

Ассортимент

	Наименование	Длина, м	Количество в упаковке, шт.	Артикул
	Шнур УШ1КВ с плоской вилкой и выключателем 2P	2	100	WUP20-02-K01
	Шнур УШ1КВ с плоской вилкой и выключателем 2P	2	100	WUP20-02-K02
	Выключатель ВБ-01Б одноклавишный разборный для бра, белый IEK		50	EVB10-K01-10
	Выключатель ВБ-01Ч одноклавишный разборный для бра, черный IEK		50	EVB10-K02-10



Бытовые удлинители

Предназначены для использования в быту, в офисе, в загородном доме для подключения всевозможных электроприборов различного назначения (бытовая техника, промышленные инструменты и т.д.).



Преимущества

- Корпус изготовлен из электробезопасного самозатухающего пластика (PP). Не темнеет от времени, не выгорает на свету, не трескается и не раскаляется при механических воздействиях.
- Конструкция розеток с заземляющими контактами позволяет подключать устройства с круглыми и плоскими вилками.
- Шнуры удлинителей имеют оболочку с двойной изоляцией, стойкой к деформации.
- Жилы шнуров медные, многопроволочные, что обеспечивает повышенную гибкость.
- Наличие выключателя позволяет отключить электроприборы, не вынимая вилки из штепсельной розетки.
- Современная упаковка.
- Кнопка утоплена от случайного выключения.

Технические характеристики

Материал корпуса	полипропилен
Марка провода	ПВС
Материал деталей контактных групп	латунь
Условия эксплуатации	от +1 до +35 °C
Максимальное рабочее напряжение	250 В AC
Частота питающей сети	50 Гц
Допустимый суммарный ток	16 А
Цвет	белый

Ассортимент

	Наименование	Количество розеток	Длина, м	Количество в упаковке, шт.	Артикул
	Удлинитель У02 без выключателя	2	2	15	WYP10-16-02-02-Z-N
		2	3	15	WYP10-16-02-03-Z-N
		2	5	10	WYP10-16-02-05-Z-N
	Удлинитель У03 без выключателя	3	1,5	14	WYP10-16-03-01-Z-17
		3	3	12	WYP10-16-03-03-Z-N
		3	5	12	WYP10-16-03-05-Z-N
	Удлинитель У04 без выключателя	4	1,5	14	WYP10-16-04-01-Z-17
		4	3	14	WYP10-16-04-03-Z-N
		4	5	10	WYP10-16-04-05-Z-N
	Удлинитель У05 без выключателя	5	3	8	WYP10-16-05-03-Z-N
		5	5	8	WYP10-16-05-05-Z-N
	Удлинитель У06 без выключателя	6	3	6	WYP10-16-06-03-Z-N
		6	5	6	WYP10-16-06-05-Z-N
	Удлинитель У2 без выключателя	2	1,5	15	WYP10-06-02-01-N
		2	3	15	WYP10-06-02-03-N
		2	5	10	WYP10-06-02-05-N
	Удлинитель У3 без выключателя	3	1,5	14	WYP10-06-03-01-N
		3	3	12	WYP10-06-03-03-N
		3	5	12	WYP10-06-03-05-N
	Удлинитель У4 без выключателя	4	1,5	14	WYP10-06-04-01-N
		4	3	14	WYP10-06-04-03-N
		4	5	10	WYP10-06-04-05-N
	Удлинитель У5 без выключателя	5	3	8	WYP10-06-05-03-N
		5	5	8	WYP10-06-05-05-N
	Удлинитель У6 без выключателя	6	3	6	WYP10-06-06-03-N
		6	5	6	WYP10-06-06-05-N

	Наименование	Количество розеток	Длина, м	Количество в упаковке, шт.	Артикул
	Удлинитель У02К с выключателем	2	2	12	WYP10-16-02-02-ZK-N
		2	3	12	WYP10-16-02-03-ZK-N
		2	5	10	WYP10-16-02-05-ZK-N
	Удлинитель У03К с выключателем	3	1,5	14	WYP10-16-03-01-ZK-17
		3	3	14	WYP10-16-03-03-ZK-N
		3	5	10	WYP10-16-03-05-ZK-N
	Удлинитель У04К с выключателем	4	1,5	10	WYP10-16-04-01-ZK-17
		4	3	8	WYP10-16-04-03-ZK-N
		4	5	8	WYP10-16-04-05-ZK-N
	Удлинитель У05К с выключателем	5	3	6	WYP10-16-05-03-ZK-N
		5	5	6	WYP10-16-05-05-ZK-N
	Удлинитель У06К с выключателем	6	3	6	WYP10-16-06-03-ZK-N
		6	5	6	WYP10-16-06-05-ZK-N
	Удлинитель У3К с выключателем	3	3	14	WYP10-06-03-03-K-N
		3	5	10	WYP10-06-03-05-K-N
	Удлинитель У4К с выключателем	4	3	8	WYP10-06-04-03-K-N
		4	5	8	WYP10-06-04-05-K-N
	Удлинитель У5К с выключателем	5	3	6	WYP10-06-05-03-K-N
		5	5	6	WYP10-06-05-05-K-N
	Удлинитель У6К с выключателем	6	3	6	WYP10-06-06-03-K-N
		6	5	6	WYP10-06-06-05-K-N
	Удлинитель У-C03К с выключателем	3	3	10	WYP30-16-03-03-ZK-N
		3	5	10	WYP30-16-03-05-ZK-N

Бытовые удлинители и колодки серии CLASSIC

Предназначены для использования в быту, офисе, в загородном доме для подключения всевозможных электроприборов различного назначения (бытовая техника, промышленные инструменты и т.д.).



6

Особенности, преимущества

- Розеточные блоки удлинителей имеют оригинальный дизайн и изготовлены из негорючего глянцевого ABS-пластика белого цвета, устойчивого к механическим повреждениям.
- Шины контактных групп имеют дополнительный корпус изоляции, заземляющие контакты хромированы.
- Выключатель со световой индикацией утоплен в корпусе розеточного блока, что исключает случайное выключение прибора.
- Гибкий ПВХ кабель с двойной изоляцией и сечением $3 \times 1,0 \text{ мм}^2$ снабжен неразборной литой вилкой с противоиломным элементом.
- Все удлинители и колодки упакованы в плотный индивидуальный пакет с еврослотом, дизайн которого прекрасно подходит для розничных продаж.

Технические характеристики

Материал корпуса	глянцевый ABS-пластик
Марка провода	ПВС
Материал деталей контактных групп	латунь
Условия эксплуатации	+1 до +35 °C
Максимальное рабочее напряжение	250 В
Частота питающей сети	50 Гц
Допустимый суммарный ток	16 А
Цвет	белый

Ассортимент

	Наименование	Количество розеток	Длина, м	Количество в упаковке, шт.	Артикул
Удлинители					
	Удлинитель У02В с выключателем	2	1,5	20	WYP11-16-02-02-ZK
		2	3	18	WYP11-16-02-03-ZK
		2	5	16	WYP11-16-02-05-ZK
	Удлинитель У03В с выключателем	3	1,5	18	WYP11-16-03-02-ZK
		3	3	16	WYP11-16-03-03-ZK
		3	5	14	WYP11-16-03-05-ZK
	Удлинитель У04В с выключателем	4	1,5	15	WYP11-16-04-02-ZK
		4	3	14	WYP11-16-04-03-ZK
		4	5	10	WYP11-16-04-05-ZK
	Удлинитель У06В с выключателем	6	1,5	10	WYP11-16-06-02-ZK
		6	3	10	WYP11-16-06-03-ZK
		6	5	8	WYP11-16-06-05-ZK
	Удлинитель У02 без выключателя	2	1,5	19	WYP11-16-02-02-Z
		2	3	18	WYP11-16-02-03-Z
		2	5	16	WYP11-16-02-05-Z
	Удлинитель У03 без выключателя	3	1,5	17	WYP11-16-03-02-Z
		3	3	17	WYP11-16-03-03-Z
		3	5	14	WYP11-16-03-05-Z
	Удлинитель У04 без выключателя	4	1,5	15	WYP11-16-04-02-Z
		4	3	13	WYP11-16-04-03-Z
		4	5	10	WYP11-16-04-05-Z
Колодки					
	Розетка переносная разборная К02 без выключателя	2		45	KYP11-16-02-00-Z
	Розетка переносная разборная К03 без выключателя	3		38	KYP11-16-03-00-Z
	Розетка переносная разборная К04 без выключателя	4		32	KYP11-16-04-00-Z
	Розетка переносная разборная К02В с выключателем	2		42	KYP11-16-02-00-ZK
	Розетка переносная разборная К03В с выключателем	3		30	KYP11-16-03-00-ZK
	Розетка переносная разборная К04В с выключателем	4		25	KYP11-16-04-00-ZK
	Розетка переносная разборная К05В с выключателем	6		15	KYP11-16-06-00-ZK

Адаптеры

Предназначены для подключения нескольких электроприборов, имеющих шнур с плоской или круглой вилкой, к стационарной одноместной розетке.



6

Ассортимент

	Наименование	Количество розеток	Максимальная нагрузка, кВт	Количество в упаковке, шт.		Артикул
				групповой	транспортной	
	Тройник T-01/01-2	1 круглая + 2 плоских	3,5	50	200	WTP10-16-21
	Тройник T-01/02	2 круглых	3,5	50	200	WTP10-16-02

Особенности, преимущества

- Обеспечивают плотное обжатие присоединяемых вилок за счет упругих пластин контактной группы адаптера.
- Материал пластика обеспечивает надежную изоляцию от токопроводящих частей.
- Эстетичный вид и современный дизайн.
- Не выгорают и не трескаются под влиянием атмосферных факторов.
- Возможно разнообразное сочетание розеточных групп под любой стандарт.





Сетевые фильтры

Защищают дорогостоящее и чувствительное электрооборудование (оргтехника, аудио-, видеотехника, бытовая техника) от бросков напряжения в сети и перегрузок.

Применение сетевых фильтров, за счет своевременного отключения от сети, позволяет увеличить помехозащиту линий и повысить электро- и пожаробезопасность при эксплуатации электроприборов. Сетевые фильтры особенно эффективны для рабочего места с персональным компьютером, оснащенного дополнительными периферийными устройствами.



Ассортимент

	Наименование	Кол-во розеток	Длина, м	Кол-во в упак., шт.	Артикул
	Сетевой фильтр СФ-03К	3	1,5	6	WFP10-16-03-01-N
	Сетевой фильтр СФ-05К	5	1,5	5	WFP10-16-05-01-N
	Сетевой фильтр СФ-05К	5	3	5	WFP10-16-05-03-N
	Сетевой фильтр СФ-05К	5	5	5	WFP10-16-05-05-N

6

Особенности, преимущества

- В сетевом фильтре предусмотрен выключатель со световой индикацией состояния сети.
- Сетевой фильтр снабжен варисторной защитой от импульсных помех, имеет защиту от перегрузки и тока короткого замыкания.
- Материал корпуса из ударопрочного негорючего пластика.

Технические характеристики

Материал	полипропилен
Марка провода	ПВС
Напряжение сети	250 В
Номинальная частота	50 Гц
Максимальный ток нагрузки	16 А
Суммарная мощность нагрузки	3,5 кВт
Максимальная энергия рассеивания	125 Дж
Максимальный импульсный ток	5 кА
Диапазон частот подавляемой помехи	100 кГц–100 МГц
Степень подавления помех	10–15 дБ
Сечение провода	3×1 мм ²
Диапазон рабочих температур	+1÷+35 °С

Удлинитель на катушке

При помощи удлинителя на катушке легко подключить удаленные на расстояние до 50 м от стационарной розетки электроприборы, имеющие шнур с плоской или круглой вилкой. Незаменимы на стройке, на садовом участке, на съемочной площадке, в парках с аттракционами, в промышленности и в быту.



6

























Особенности, преимущества

- Тепловое реле защищает от превышения максимально допустимой подключаемой нагрузки.
- Изолирующая прорезиненная ручка обеспечивает безопасную и комфортную эксплуатацию.
- Рама с замкнутым контуром изготовлена из стальной трубы.
- Все удлинители оснащены литой вилкой в цвет кабеля.
- Желтый кабель отлично виден в пыли в условиях строительной площадки.
- Вся необходимая техническая информация по эксплуатации удлинителей на катушке нанесена на лицевую сторону корпуса и на стикер.
- Серия PROFESSIONAL на металлическом барабане оснащена кабелем КГ и имеет степень защиты IP44.

Технические характеристики

Марка провода	ПВС, КГ
Сечение провода	0,75; 1,00; 1,50; 2,50 мм ²
Диаметр штыря вилки	4,8 мм

Ассортимент

Наименование	Длина, м	Заземление	Сечение провода, мм ²	Максимальная нагрузка, Вт		Степень защиты	Кол-во в упак., шт.	Артикул
				при намотанном проводе	при разматанном проводе			
Серия GARDEN								
 Катушка переносная УК10	10	нет	2×0,75	650	1300	IP20	10	WKP23-06-04-10
 Катушка переносная УК20	20	нет	2×0,75	650	1300	IP20	1	WKP23-06-04-20
 Катушка переносная УК30	30	нет	2×0,75	650	1300	IP20	1	WKP23-06-04-30
 Катушка переносная УК40	40	нет	2×1,00	1100	2200	IP20	1	WKP23-10-04-40
Серия INDUSTRIAL								
 Катушка переносная УК10	10	есть	3×1,00	1100	2200	IP20	10	WKP14-10-04-10
 Катушка переносная УК10	10	есть	3×1,50	1750	3500	IP20	10	WKP15-16-04-10
 Катушка переносная УК20	20	есть	3×1,00	1100	2200	IP20	1	WKP14-10-04-20
 Катушка переносная УК20	20	есть	3×1,50	1750	3500	IP20	1	WKP15-16-04-20
 Катушка переносная УК30	30	есть	3×1,00	1100	2200	IP20	1	WKP14-10-04-30
 Катушка переносная УК30	30	есть	3×1,50	1750	3500	IP20	1	WKP15-16-04-30
 Катушка переносная УК40	40	есть	3×1,00	1100	2200	IP20	1	WKP14-10-04-40
 Катушка переносная УК40	40	есть	3×1,50	1750	3500	IP20	1	WKP15-16-04-40
 Катушка переносная УК50	50	есть	3×1,50	1750	3500	IP20	1	WKP15-16-04-50
Серия INDUSTRIAL PLUS								
 Катушка переносная УК20	20	есть	3×1,50	1750	3500	IP44	1	WKP15-16-04-20-44
 Катушка переносная УК30	30	есть	3×1,50	1750	3500	IP44	1	WKP15-16-04-30-44
 Катушка переносная УК40	40	есть	3×1,50	1750	3500	IP44	1	WKP15-16-04-40-44
 Катушка переносная УК50	50	есть	3×1,50	1750	3500	IP44	1	WKP15-16-04-50-44
Серия PROFESSIONAL								
 Катушка переносная УК20	20	есть	3×1,50	1750	3500	IP44	1	WKP16-16-04-20-44
 Катушка переносная УК30	30	есть	3×1,50	1750	3500	IP44	1	WKP16-16-04-30-44
 Катушка переносная УК30	30	есть	3×2,50	1750	3500	IP44	1	WKP17-16-04-30-44
 Катушка переносная УК40	40	есть	3×1,50	1750	3500	IP44	1	WKP16-16-04-40-44
 Катушка переносная УК40	40	есть	3×2,50	1750	3500	IP44	1	WKP17-16-04-40-44
 Катушка переносная УК50	50	есть	3×1,50	1750	3500	IP44	1	WKP16-16-04-50-44
 Катушка переносная УК50	50	есть	3×2,50	1750	3500	IP44	1	WKP17-16-04-50-44

Разборные вилки и розетки

Разборные вилки и розетки успешно применяются в быту для ремонта электроприборов, удлинителей и т.д.



6

Преимущества

- Ассортиментная линейка составлена с учетом тенденций рыночного спроса и включает перечень наиболее актуальных и популярных позиций вилок и розеток.
- Эргономичное исполнение изделий позволяет их комфортно и безопасно эксплуатировать.
- Контактная группа и зажим кабеля позволяют провести удобный и быстрый монтаж.
- Материал корпуса — негорючий АБС-пластик.
- Вся продукция соответствует требованиям действующего российского законодательства в области безопасности продукции.
- Образцы новой серии успешно прошли испытания на соответствие требованиям международных стандартов, что подтверждено получением сертификата Таможенного союза, действующего на территории Республики Беларуси, Казахстана и РФ.

Технические характеристики

Материал	АБС-пластик
Напряжение сети	250 В
Номинальная частота	50 Гц
Максимальный ток нагрузки	16 А
Зажим проводов (до 2,5 мм ²)	винтовой

Ассортимент

	Наименование	Количество в групповой упаковке, шт.	Артикул
	Вилка разборная прямая с з/к ВПп10-01-Ст 16А белая	50	EVP10-16-01-K01
	Вилка разборная прямая с з/к ВПп10-02-Ст 16А черная	50	EVP10-16-01-K02
	Вилка разборная прямая без з/к ВПп20-01-Ст 6А белая	80	EVP20-06-01-K01
	Вилка разборная прямая без з/к ВПп20-02-Ст 6А черная	80	EVP20-06-01-K02
	Вилка разборная угловая с з/к ВПу11-01-Ст 16А белая	50	EVP11-16-01-K01
	Вилка разборная угловая с з/к ВПу11-02-Ст 16А черная	50	EVP11-16-01-K02
	Вилка разборная угловая с з/к с кольцом ВПу12-01-Ст 16А белая	50	EVP12-16-01-K01
	Вилка разборная угловая с з/к с кольцом ВПу12-02-Ст 16А черная	50	EVP12-16-01-K02
	Розетка разборная прямая с з/к РПп10-01-Ст 16А белая	40	ERP10-16-01-K01
	Розетка разборная прямая с з/к РПп10-02-Ст 16А черная	50	ERP10-16-01-K02
	Вилка разборная для плиты с з/к ВПпл10-01-Ст 32А	10	EVP10-32-01-K01
	Розетка разборная для плиты с з/к о/у РПпл10-01-Ст 32А	10	ERP10-32-01-K01
	Розетка разборная для плиты с з/к с/у РПпл11-01-Ст 32А	10	ERP11-32-01-K01

Электропатроны

Электропатроны керамические, карболитовые и пластиковые широко применяются в быту и строительстве для монтажа осветительных приборов и присоединения энергосберегающих ламп и ламп накаливания с резьбовым цоколем E14, E27 или E40 к электрической сети.



Преимущества

- Контактные группы патронов выполнены из электротехнической латуни.
- Пластиковые патроны производятся из огнестойкого пластика, не поддерживающего горение.
- Пластиковые подвесные патроны с кабелем выпускаются в черном и белом цветах.
- Новинки поставляются в индивидуальной упаковке для различных форм продаж, в том числе в сетях DIY.

Технические характеристики

Напряжение в сети:	220/250 В
Частота тока:	50 Гц
Номинальные токи:	2/4/16 А
Материал корпуса:	керамика/карболит/ термостойкий пластик
Цоколь:	E14/E27/E40
Условия эксплуатации:	+1 до +35 °С
Степень защиты:	IP20
Сечения подключаемых проводников, мм ² :	E14 (0,75-1,5); У27 (0,75-2,5) E40 (0,75-4,0)
Способ утилизации:	как уничтожение бытовых отходов

Ассортимент

Элеktропатроны карболитовые		Наименование	Вариант упаковки	Кол-во в групп. упак., шт.	Артикул
	Патрон подвесной карболитовый, E14, Пкб14-04-K01	Стикер на изделии	50	ЕРК20-04-01-K01	
		Индивидуальный пакет, стикер на пакете	50	ЕРК20-04-02-K01	
	Патрон карболитовый с кольцом, E14, Пкб14-04-K11	Стикер на изделии	50	ЕРК21-04-01-K01	
		Индивидуальный пакет, стикер на пакете	50	ЕРК21-04-02-K01	
	Патрон подвесной карболитовый, E27, Пкб27-04-K01	Стикер на изделии	50	ЕРК10-04-01-K01	
		Индивидуальный пакет, стикер на пакете	50	ЕРК10-04-02-K01	
	Патрон карболитовый с кольцом, E27, Пкб27-04-K11	Стикер на изделии	50	ЕРК11-04-01-K01	
		Индивидуальный пакет, стикер на пакете	50	ЕРК11-04-02-K01	
	Патрон угловой настенный карболитовый, E27, Пкб27-04-K31	Стикер на изделии	50	ЕРК13-04-01-K01	
		Индивидуальный пакет, стикер на пакете	50	ЕРК13-04-02-K01	
	Патрон потолочный карболитовый, E27, Пкб27-04-K21	Стикер на изделии	50	ЕРК12-04-01-K01	
		Индивидуальный пакет, стикер на пакете	50	ЕРК12-04-02-K01	
Элеktропатроны керамические		Патрон подвесной керамический, E14, Пкр14-04-K43	Стикер на изделии	400	ЕРС20-04-01-K01
		Индивидуальный пакет, стикер на пакете	40	ЕРС20-04-02-K01	
	Патрон подвесной керамический, E27 Пкр27-04-K43	Стикер на изделии	200	ЕРС10-04-01-K01	
		Индивидуальный пакет, стикер на пакете	20	ЕРС10-04-02-K01	
	Патрон подвесной керамический, E40, Пкр40-16-K43	Стикер на изделии	100	ЕРС30-04-01-K01	
		Индивидуальный пакет, стикер на пакете	10	ЕРС30-04-02-K01	
Элеktропатроны пластиковые		Патрон подвесной пластик, E14, Ппл14-02-K02	Стикер на изделии	50	ЕРР20-02-01-K01
		Индивидуальный пакет, стикер на пакете	50	ЕРР20-02-02-K01	
	Патрон пластик с кольцом, E14, Ппл14-02-K12	Стикер на изделии	50	ЕРР21-02-01-K01	
		Индивидуальный пакет, стикер на пакете	50	ЕРР21-02-02-K01	



Электропатроны пластмассовые	Наименование	Вариант упаковки	Кол-во в групп. упак., шт.	Артикул
	Патрон подвесной пластик, E27, Ппл27-04-K02	Стикер на изделии	50	EPP10-04-01-K01
		Индивидуальный пакет, стикер на пакете	50	EPP10-04-02-K01
	Патрон пластик с кольцом, E27, Ппл27-04-K12	Стикер на изделии	50	EPP11-04-01-K01
		Индивидуальный пакет, стикер на пакете	50	EPP11-04-02-K01
	Патрон подвесной с шнуром, пластик, E27, белый, Ппл27-04-K51	Стикер на изделии	50	EPP14-04-01-K01
	Патрон подвесной с шнуром, пластик, E27, черный, Ппл27-04-K52	Стикер на изделии	50	EPP14-04-01-K02
Переходники к электропатронам	Переходник пластик, E14-E27, ПР14-27-K02	Индивидуальный пакет, стикер на пакете	50	EPR21-01-01-K01
	Переходник пластик, E27-E14, ПР27-14-K02	Индивидуальный пакет, стикер на пакете	50	EPK12-04-01-K01
	Переходник пластик, E27-E40, ПР27-40-K02	Индивидуальный пакет, стикер на пакете	50	EPR13-01-01-K01
	Переходник пластик, E40-E27, ПР40-27-K02	Индивидуальный пакет, стикер на пакете	50	EPR31-01-01-K01
Аксессуары. Кольца к патронам	Кольцо к патрону, пластик, E14, белый, КБ14	Индивидуальный пакет, стикер на пакете	50	EKP20-01-02-K01
	Кольцо к патрону, пластик, E27, белый, КБ27	Индивидуальный пакет, стикер на пакете	50	EKP10-01-02-K01
	Кольцо к патрону, пластик, E14, черный, КЧ14	Индивидуальный пакет, стикер на пакете	50	EKP20-02-02-K02
	Кольцо к патрону, бакелит, E27, черный, КЧ27	Индивидуальный пакет, стикер на пакете	50	EKP10-02-02-K02

Силовые разъемы

Силовые разъемы серии MAGNUM

Оригинальная конструкция силовых разъемов MAGNUM разработана инженерами ГК IEK в строгом соответствии с требованиями международных и российских стандартов и с учетом пожеланий потребителей – профессиональных электриков и монтажников. Конструктивное решение силовых разъемов MAGNUM сочетает в себе лучший мировой опыт с рядом специализированных уникальных доработок инженеров ГК IEK.

Прогрессивные конструкторские решения в сочетании с применением высококачественных материалов и высоким уровнем производства гарантируют высокую надежность и безопасность конструкции, эргономичность и экологичность изделий, максимальное удобство монтажа и демонтажа силовых разъемов MAGNUM.

Силовые разъемы MAGNUM подходят для подключения строительного электрооборудования и электроинструмента, электропитания временных сооружений и бытовок, станков и другого промышленного оборудования, для электроснабжения спортивных сооружений и объектов культурно-массовых мероприятий, гостиниц, турбаз и т.д.

Силовые разъемы MAGNUM IEK® производятся в России, на основной производственной площадке ГК IEK.



**Произведено
в
России**

6

Преимущества

- Пластиковые детали разъемов изготавливаются из самозатухающих материалов, обладают высокой прочностью, стойкостью к ударным нагрузкам, отличными диэлектрическими показателями, высокой стойкостью к изнашиванию и истиранию.
- Все пластиковые детали разъемов имеют усиленную конструкцию, выдерживающую повышенные нагрузки и жесткие условия эксплуатации.
- Усиленная система присоединения проводников во всех разъемах.
- Крышки обеспечивают защиту от попадания внутрь разъема пыли, влаги и надежно закреплены.
- Винты на корпусе расположены максимально удобно.
- Можно эксплуатировать во влажной среде (IP44, IP67).
- Шероховатая поверхность изделий обеспечивает удобный захват, что особенно важно при работе в неблагоприятных погодных условиях (например, при высокой влажности или отрицательных температурах).

Технические характеристики

Номинальный ток, А	16, 32, 63, 125
Диапазон рабочего напряжения, В	200–250; 380–415
Номинальное напряжение по изоляции, В	500
Номинальная частота сети, Гц	50
Положение заземляющего контакта, ч	6
Рабочая температура	–25÷+ 40 °С
Степень защиты по ГОСТ 14254	IP44, IP67
Группа механического исполнения по ГОСТ 17516.1	M1

Особенности конструкции



В разъемах серии MAGNUM используются зажимы столбчатого типа с двумя винтами. Винты направлены в одну сторону для удобства монтажа. Зажим прочно закрепляет проводник, обеспечивает низкое переходное сопротивление, меньший нагрев. Торцы винтов зашлифованы, что исключает перерезание жил.



В стационарных разъемах боковые отверстия под винты для сборки двух половин корпуса располагаются внутри корпуса и снаружи не видны. После сборки головки винтов оказываются утопленными в нише, что исключает их повреждение.



На крышках розеток предусмотрен удобный верхний рычаг и нижний зацеп для открывания крышки. Верхним рычагом удобно открывать крышку на переносной розетке для ее стыковки одной рукой. Нижний зацеп удобно использовать для открытия крышки стационарной или встраиваемой розетки.



В конструкции переносных разъемов применен цанговый зажим с сальником из эластичного материала. Конструкция цангового зажима, благодаря наличию зубцов на цангах, обеспечивает при затяжке гайки надежную фиксацию кабеля в корпусе, а также требуемую степень защиты IP.



Стационарные разъемы имеют два ввода для кабеля – донный и верхний. В обоих вводах имеются пластиковые мембраны для обеспечения степени защиты IP, срезаемые перед установкой сальника во ввод.



Для затяжки цангового зажима применена гайка, имеющая шлицы для отвинчивания и завинчивания. Борт на шестигранной поверхности сделан для упора, он предотвращает соскакивание ключа. Для удобства закручивания гайки рукой на наружной поверхности сделаны специальные выступы-упоры.

Расшифровка обозначений

ССИ-013 MAGNUM

ССИ – Силовые соединители IEK® серии MAGNUM

0 – вид

0 – вилка переносная

1 – розетка стационарная

2 – розетка переносная (коннектор)

4 – розетка наклонная скрытой установки

5 – вилка стационарная

1 – величина тока, А

1 – 16

2 – 32

3 – число контактов

3 – 2P + PE

4 – 3P + PE

5 – 3P + N + PE

Ассортимент

Переносные вилки	Расположение контактов	Наименование	Количество полюсов	Ключ	Номинальный ток, А	Номинальное напряжение, В	Степень защиты	Артикул
		ССИ-013 MAGNUM	2P+PE	6 ч	16	220	IP44	PSN01-016-3
		ССИ-014 MAGNUM	3P+PE	6 ч	16	380	IP44	PSN02-016-4
		ССИ-015 MAGNUM	3P+PE+N	6 ч	16	380	IP44	PSN02-016-5
		ССИ-023 MAGNUM	2P+PE	6 ч	32	220	IP44	PSN01-032-3
		ССИ-024 MAGNUM	3P+PE	6 ч	32	380	IP44	PSN02-032-4
		ССИ-025 MAGNUM	3P+PE+N	6 ч	32	380	IP44	PSN02-032-5
		ССИ-033 MAGNUM	2P+PE	6 ч	63	220	IP67	PSN01-063-3
		ССИ-034 MAGNUM	3P+PE	6 ч	63	380	IP67	PSN02-063-4
		ССИ-035 MAGNUM	3P+PE+N	6 ч	63	380	IP67	PSN02-063-5
		ССИ-045 MAGNUM	3P+PE+N	6 ч	125	380	IP67	PSN02-125-5
Переносные розетки								
		ССИ-213 MAGNUM	2P+PE	6 ч	16	220	IP44	PSN21-016-3
		ССИ-214 MAGNUM	3P+PE	6 ч	16	380	IP44	PSN22-016-4
		ССИ-215 MAGNUM	3P+PE+N	6 ч	16	380	IP44	PSN22-016-5

	Расположение контактов	Наименование	Количество полюсов	Ключ	Номинальный ток, А	Номинальное напряжение, В	Степень защиты	Артикул
		ССИ-223 MAGNUM	2P+PE	6 ч	32	220	IP44	PSN21-032-3
		ССИ-224 MAGNUM	3P+PE	6 ч	32	380	IP44	PSN22-032-4
		ССИ-225 MAGNUM	3P+PE+N	6 ч	32	380	IP44	PSN22-032-5
		ССИ-233 MAGNUM	2P+PE	6 ч	63	220	IP67	PSN21-063-3
		ССИ-234 MAGNUM	3P+PE	6 ч	63	380	IP67	PSN22-063-4
		ССИ-235 MAGNUM	3P+PE+N	6 ч	63	380	IP67	PSN22-063-5
Стационарные вилки для открытой проводки		ССИ-513 MAGNUM	2P+PE	6 ч	16	220	IP44	PSN51-016-3
		ССИ-514 MAGNUM	3P+PE	6 ч	16	380	IP44	PSN52-016-4
		ССИ-515 MAGNUM	3P+PE+N	6 ч	16	380	IP44	PSN52-016-5
		ССИ-523 MAGNUM	2P+PE	6 ч	32	220	IP44	PSN51-032-3
		ССИ-524 MAGNUM	3P+PE	6 ч	32	380	IP44	PSN52-032-4
		ССИ-525 MAGNUM	3P+PE+N	6 ч	32	380	IP44	PSN52-032-5

Стационарные розетки для открытой проводки

Изображение	Расположение контактов	Наименование	Количество полюсов	Ключ	Номинальный ток, А	Номинальное напряжение, В	Степень защиты	Артикул
		CCI-113 MAGNUM	2P+PE	6 ч	16	220	IP44	PSN11-016-3
		CCI-114 MAGNUM	3P+PE	6 ч	16	380	IP44	PSN12-016-4
		CCI-115 MAGNUM	3P+PE+N	6 ч	16	380	IP44	PSN12-016-5
		CCI-123 MAGNUM	2P+PE	6 ч	32	220	IP44	PSN11-032-3
		CCI-124 MAGNUM	3P+PE	6 ч	32	380	IP44	PSN12-032-4
		CCI-125 MAGNUM	3P+PE+N	6 ч	32	380	IP44	PSN12-032-5
		CCI-133 MAGNUM	2P+PE	6 ч	63	220	IP67	PSN11-063-3
		CCI-134 MAGNUM	3P+PE	6 ч	63	380	IP67	PSN12-063-4
		CCI-135 MAGNUM	3P+PE+N	6 ч	63	380	IP67	PSN12-063-5
		CCI-145 MAGNUM	3P+PE+N	6 ч	125	380	IP67	PSN12-125-5
Стационарные розетки для скрытой проводки		CCI-413 MAGNUM	2P+PE	6 ч	16	220	IP44	PSN41-016-3

Стационарные розетки для скрытой проводки	Расположение контактов	Наименование	Количество полюсов	Ключ	Номинальный ток, А	Номинальное напряжение, В	Степень защиты	Артикул
		ССИ-414 MAGNUM	3P+PE	6 ч	16	380	IP44	PSN42-016-4
		ССИ-415 MAGNUM	3P+PE+N	6 ч	16	380	IP44	PSN42-016-5
		ССИ-423 MAGNUM	2P+PE	6 ч	32	220	IP44	PSN41-032-3
		ССИ-424 MAGNUM	3P+PE	6 ч	32	380	IP44	PSN42-032-4
		ССИ-425 MAGNUM	3P+PE+N	6 ч	32	380	IP44	PSN42-032-5

Таблицы выбора

Промышленные розетки и вилки серии MAGNUM с номинальным током 16 и 32 А

6

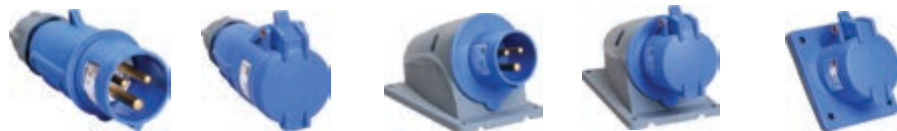

Номинальный ток, А	Номинальное напряжение, В	Кол-во полюсов	Переносные вилки IP44	Переносные розетки IP44	Стационарные вилки для открытой проводки IP44	Стационарные розетки для открытой проводки IP44	Стационарные розетки для скрытой проводки IP44
16	200–250	2P+PE	ССИ-013	ССИ-213	ССИ-513	ССИ-113	ССИ-413
16	380–415	3P+PE	ССИ-014	ССИ-214	ССИ-514	ССИ-114	ССИ-414
16	380–415	3P+PE+N	ССИ-015, ССИ-025	ССИ-215, ССИ-225	ССИ-515, ССИ-525	ССИ-115, ССИ-125	ССИ-415, ССИ-425
32	200–250	2P+PE	ССИ-023	ССИ-223	ССИ-523	ССИ-123	ССИ-423
32	380–415	3P+PE	ССИ-024	ССИ-224	ССИ-524	ССИ-124	ССИ-424
32	380–415	3P+PE+N	ССИ-025	ССИ-225	ССИ-525	ССИ-125	ССИ-425

Промышленные розетки и вилки серии MAGNUM с номинальным током 63 и 125 А



Номинальный ток, А	Номинальное напряжение, В	Кол-во полюсов	Переносные вилки IP67	Переносные розетки IP67	Стационарные розетки для открытой проводки IP67
63	200–250	2P+PE	ССИ-033	ССИ-233	ССИ-133
63	380–415	3P+PE	ССИ-034	ССИ-234	ССИ-134
63	380–415	3P+PE+N	ССИ-035	ССИ-235	ССИ-135
125	380–415	3P+PE+N	ССИ-045	–	ССИ-145

Габаритные размеры

Переносные вилки ССИ-013÷ССИ-045

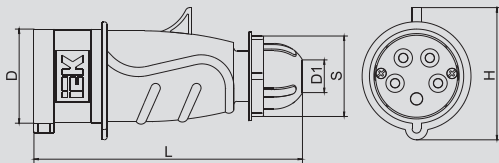

Наименование	L	H	D	D1
ССИ-013	143	58	43,6	15
ССИ-014	143	59	49,2	15
ССИ-015	172	71	56	22
ССИ-023	180	74	57	22
ССИ-024	180	74	57	22
ССИ-025	183	81	63	22
ССИ-033	232	108	69,5	15÷37
ССИ-034	232	108	69,5	15÷37
ССИ-035	232	108	69,5	15÷37
ССИ-045	300	122	81	24÷49

Переносные розетки ССИ-213÷ССИ-235

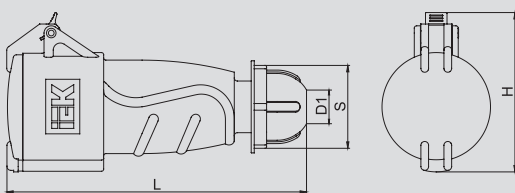

Наименование	L	H	D	D1
ССИ-213	150,6	76	51,7	15
ССИ-214	150,6	82	55,4	15
ССИ-215	181	86	63	22
ССИ-223	192	93,5	64	22
ССИ-224	192	93,5	64	22
ССИ-225	195	102,8	70	22
ССИ-233	245	115	108	13÷16
ССИ-234	245	115	108	13÷16
ССИ-235	245	115	108	13÷16

Стационарные вилки ССИ-513÷ССИ-525



Стационарные розетки ССИ-113÷ССИ-125

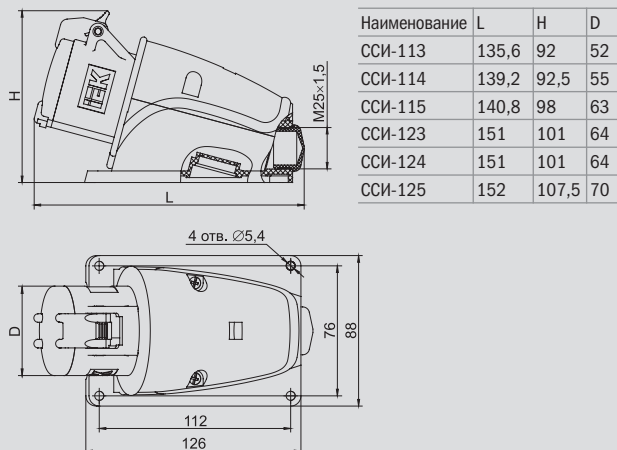

Стационарные розетки для скрытой проводки ССИ-413÷ССИ-415

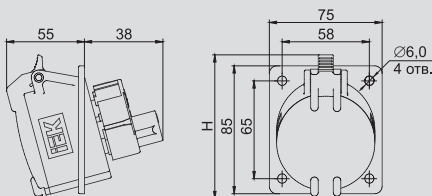

Наименование	H
ССИ-413	85
ССИ-414	87
ССИ-415	96

Стационарные розетки для скрытой проводки ССИ-423÷ССИ-425

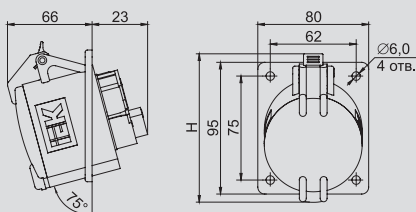

Наименование	H
ССИ-423	101
ССИ-424	101
ССИ-425	107

Силовые разъемы

Силовые штепсельные разъемы незаменимы при эксплуатации внутри помещений и на открытом воздухе совместно с мобильным электрооборудованием с кабельной системой питания и стационарным электрооборудованием однофазного и трехфазного исполнения. Подходят для подключения строительного электрооборудования и электроинструмента, станков и другого промышленного оборудования, для электроснабжения бытовок и киосков, для использования в гостиницах, домах отдыха, на турбазах и т.д.



6

Преимущества

- Корпуса и изолирующие детали, несущие токоведущие части силовых разъемов, выполнены из термостойких и самозатухающих материалов.
- Крышки обеспечивают защиту от попадания внутрь разъема пыли, влаги и надежно закреплены.
- Пружины защищены от коррозии.
- Винты, применяемые для механических и электротехнических соединений, защищены от самоотвинчивания.
- Возможность эксплуатации во влажной среде (IP44, IP54).
- Наличие специального сальника для кабеля различного сечения.
- Наличие пространства для размещения кабеля.

Технические характеристики

Номинальный ток, А	16, 32, 63, 125
Диапазон рабочего напряжения, В	200–250; 380–415
Номинальное напряжение по изоляции, В	500
Номинальная частота сети, Гц	50
Положение заземляющего контакта, ч	6
Рабочая температура	–25 ÷ + 40 °С
Степень защиты по ГОСТ 14254-96	IP44, IP54

Особенности конструкции



Части из эластомерных материалов: уплотнительные кольца, сальники, устойчивые к старению.



Пластмассовый шип на корпусе силового разъема позволяет фиксировать крышку ответной части соединения и предотвратить возможное несанкционированное отключение при механическом воздействии на присоединенный кабель вследствие его натяжения.



Винты, применяемые для механических и электрических соединений, предохранены от самоотвинчивания и коррозии.



Кабельный ввод снабжен сальником, исключающим повреждение кабеля. Сальник подходит для кабеля различного диаметра.



Штыревые контакты изготовлены из электротехнической латуни, розеточные узлы – из фосфористой бронзы. Для защиты от коррозии все элементы покрыты никелем.



Давление, оказываемое контактными гнездами на контактные вилки, препятствует легкому вводу и выводу вилки. Вилка не выпадает из штепсельной розетки при нормальной эксплуатации.

Расшифровка обозначений

ССИ-013

ССИ – Силовые соединители IEK®

0 – вид

- 0** – вилка переносная
- 1** – розетка стационарная
- 2** – розетка переносная (коннектор)
- 4** – розетка наклонная скрытой установки
- 5** – вилка стационарная

1 – величина тока, А

- 1** – 16
- 2** – 32
- 3** – 63
- 4** – 125

3 – число контактов

- 3** – 2P + PE
- 4** – 3P + PE
- 5** – 3P + N + PE

Ассортимент

Переносные вилки	Расположение контактов	Наименование	Количество полюсов	Ключ	Номинальный ток, А	Номинальное напряжение, В	Степень защиты	Артикул
		ССИ-013	2P+PE	6 ч	16	≤ 250	IP44	PSR01-016-3
		ССИ-014	3P+PE	6 ч	16	≤ 380	IP44	PSR02-016-4
		ССИ-015	3P+PE+N	6 ч	16	≤ 380	IP44	PSR02-016-5
		ССИ-023	2P+PE	6 ч	32	≤ 250	IP44	PSR01-032-3
		ССИ-024	3P+PE	6 ч	32	≤ 380	IP44	PSR02-032-4
		ССИ-025	3P+PE+N	6 ч	32	≤ 380	IP44	PSR02-032-5
		ССИ-033	2P+PE	6 ч	63	≤ 250	IP54	PSR01-063-3
		ССИ-034	3P+PE	6 ч	63	≤ 380	IP54	PSR02-063-4
		ССИ-035	3P+PE+N	6 ч	63	≤ 380	IP54	PSR02-063-5
		ССИ-045	3P+PE+N	6 ч	125	≤ 380	IP54	PSR02-125-5

Переносные розетки

Расположе- ние контактов	Наимено- вание	Количество полюсов	Ключ	Номинальный ток, А	Номинальное напряжение, В	Степень защиты	Артикул
	ССИ-213	2P+PE	6 ч	16	≤ 250	IP44	PSR21-016-3



	ССИ-214	3P+PE	6 ч	16	≤ 380	IP44	PSR22-016-4
--	---------	-------	-----	----	-------	------	-------------



	ССИ-215	3P+PE+N	6 ч	16	≤ 380	IP44	PSR22-016-5
--	---------	---------	-----	----	-------	------	-------------



	ССИ-223	2P+PE	6 ч	32	≤ 250	IP44	PSR21-032-3
--	---------	-------	-----	----	-------	------	-------------



	ССИ-224	3P+PE	6 ч	32	≤ 380	IP44	PSR22-032-4
--	---------	-------	-----	----	-------	------	-------------



	ССИ-225	3P+PE+N	6 ч	32	≤ 380	IP44	PSR22-032-5
--	---------	---------	-----	----	-------	------	-------------



	ССИ-233	2P+PE	6 ч	63	≤ 250	IP54	PSR21-063-3
--	---------	-------	-----	----	-------	------	-------------



	ССИ-234	3P+PE	6 ч	63	≤ 380	IP54	PSR22-063-4
--	---------	-------	-----	----	-------	------	-------------



	ССИ-235	3P+PE+N	6 ч	63	≤ 380	IP54	PSR22-063-5
--	---------	---------	-----	----	-------	------	-------------

Стационарные вилки

Расположение контактов	Наименование	Количество полюсов	Ключ	Номинальный ток, А	Номинальное напряжение, В	Степень защиты	Артикул
	ССИ-513	2P+PE	6 ч	16	≤ 250	IP44	PSR51-016-3



	ССИ-514	3P+PE	6 ч	16	≤ 380	IP44	PSR52-016-4
--	---------	-------	-----	----	-------	------	-------------



	ССИ-515	3P+PE+N	6 ч	16	≤ 380	IP44	PSR52-016-5
--	---------	---------	-----	----	-------	------	-------------



	ССИ-523	2P+PE	6 ч	32	≤ 250	IP44	PSR51-032-3
--	---------	-------	-----	----	-------	------	-------------



	ССИ-524	3P+PE	6 ч	32	≤ 380	IP44	PSR52-032-4
--	---------	-------	-----	----	-------	------	-------------



	ССИ-525	3P+PE+N	6 ч	32	≤ 380	IP44	PSR52-032-5
--	---------	---------	-----	----	-------	------	-------------

Стационарные розетки

	ССИ-113	2P+PE	6 ч	16	≤ 250	IP44	PSR11-016-3
--	---------	-------	-----	----	-------	------	-------------



	ССИ-114	3P+PE	6 ч	16	≤ 380	IP44	PSR12-016-4
--	---------	-------	-----	----	-------	------	-------------



	Расположение контактов	Наименование	Количество полюсов	Ключ	Номинальный ток, А	Номинальное напряжение, В	Степень защиты	Артикул
		ССИ-115	3P+PE+N	6 ч	16	≤ 380	IP44	PSR12-016-5
		ССИ-123	2P+PE	6 ч	32	≤ 250	IP44	PSR11-032-3
		ССИ-124	3P+PE	6 ч	32	≤ 380	IP44	PSR12-032-4
		ССИ-125	3P+PE+N	6 ч	32	≤ 380	IP44	PSR12-032-5
		ССИ-133	2P+PE	6 ч	63	≤ 250	IP54	PSR11-063-3
		ССИ-134	3P+PE	6 ч	63	≤ 380	IP54	PSR12-063-4
		ССИ-135	3P+PE+N	6 ч	63	≤ 380	IP54	PSR12-063-5
		ССИ-145	3P+PE+N	6 ч	125	≤ 380	IP54	PSR12-125-5

Стационарные розетки для скрытой проводки

	Расположение контактов	Наименование	Кол-во полюсов	Ключ	Номинальный ток, А	Номинальное напряжение, В	Степень защиты	Артикул
		ССИ-413	2P+PE	6 ч	16	≤ 250	IP44	PSR41-016-3
		ССИ-414	3P+PE	6 ч	16	≤ 380	IP44	PSR42-016-4
		ССИ-415	3P+PE+N	6 ч	16	≤ 380	IP44	PSR42-016-5
		ССИ-423	2P+PE	6 ч	32	≤ 250	IP44	PSR41-032-3
		ССИ-424	3P+PE	6 ч	32	≤ 380	IP44	PSR42-032-4
		ССИ-425	3P+PE+N	6 ч	32	≤ 380	IP44	PSR42-032-5
Розетка панельная		РП10-3-IP44 Розетка панельная с заземляющим контактом типа schuko	2P+PE		16	250	IP44	PSR61-016-3
Силовые адаптеры		ССИ-1012	2P+PE	6 ч	16	≤ 250	IP44	PAS21-016-3
		ССИ-1012-214	3P+PE	6 ч	16	≤ 380	IP44	PAS22-016-4
		ССИ-1013	2P+PE	6 ч	16	≤ 250	IP44	PAS31-016-3
		ССИ-1013-214	3P+PE	6 ч	16	≤ 380	IP44	PAS32-016-4

Таблицы выбора

Промышленные розетки и вилки с номинальным током 16 и 32 А



Номинальный ток, А	Номинальное напряжение, В	Кол-во полюсов	Переносные вилки IP44	Переносные розетки IP44	Стационарные розетки для открытой проводки IP44	Стационарные вилки для открытой проводки IP44	Стационарные розетки для скрытой проводки IP44
16	200–250	2P+PE	ССИ-013	ССИ-213	ССИ-113	ССИ-513	ССИ-413
16	380–415	3P+PE	ССИ-014	ССИ-214	ССИ-114	ССИ-514	ССИ-414
16	380–415	3P+PE+N	ССИ-015	ССИ-215	ССИ-115	ССИ-515	ССИ-415
32	200–250	2P+PE	ССИ-023	ССИ-223	ССИ-123	ССИ-523	ССИ-423
32	380–415	3P+PE	ССИ-024	ССИ-224	ССИ-124	ССИ-524	ССИ-424
32	380–415	3P+PE+N	ССИ-025	ССИ-225	ССИ-125	ССИ-525	ССИ-425

Промышленные розетки и вилки с номинальным током 63 и 125 А



Номинальный ток, А	Номинальное напряжение, В	Кол-во полюсов	Переносные вилки IP54	Переносные розетки IP54	Стационарные розетки для открытой проводки IP54
63	200–250	2P+PE	ССИ-033	ССИ-233	ССИ-133
63	380–415	3P+PE	ССИ-034	ССИ-234	ССИ-134
63	380–415	3P+PE+N	ССИ-035	ССИ-235	ССИ-135
125	380–415	3P+PE+N	ССИ-045	—	ССИ-145

Адаптеры силовые



Номинальный ток, А	Номинальное напряжение, В	Кол-во полюсов	Двухлучевой адаптер	Трехлучевой адаптер
16	200-250	2P+PE	ССИ-1012	ССИ-1013
16	380-415	3P+PE	ССИ-1012-214	ССИ-1013-214

Габаритные размеры

Переносные вилки ССИ-013÷ССИ-025

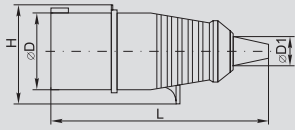

ССИ-033÷ССИ-045

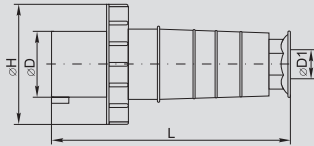

Переносные розетки ССИ-213÷ССИ-225

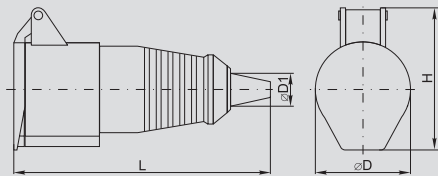

ССИ-233÷ССИ-235

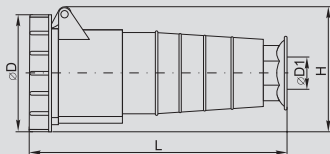

Стационарные вилки ССИ-513÷ССИ-525

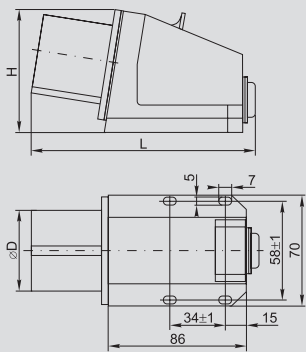

Наименование	L	H	D
ССИ-513	130,6	80	44
ССИ-514	131,6	80	50
ССИ-515	132	80	56
ССИ-523	142	80	56,7
ССИ-524	142	80	56,7
ССИ-525	142,8	80	63

РП10-3-IP44

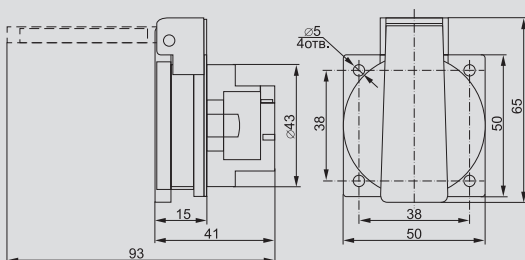

Наименование	L	H	D	D1
ССИ-013	143	58	43,6	15
ССИ-014	143	59	49,2	15
ССИ-015	172	71	56	22
ССИ-023	180	74	57	22
ССИ-024	180	74	57	22
ССИ-025	183	81	63	22
ССИ-033	232	108	69,5	15÷37
ССИ-034	232	108	69,5	15÷37
ССИ-035	232	108	69,5	15÷37
ССИ-045	300	122	81	24÷49

Наименование	L	H	D	D1
ССИ-213	150,6	76	51,7	15
ССИ-214	150,6	82	55,4	15
ССИ-215	181	86	63	22
ССИ-223	192	93,5	64	22
ССИ-224	192	93,5	64	22
ССИ-225	195	102,8	70	22
ССИ-233	245	115	108	13÷16
ССИ-234	245	115	108	13÷16
ССИ-235	245	115	108	13÷16

Стационарные розетки ССИ-113÷ССИ-125

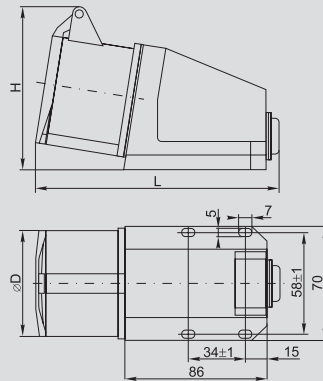

Наименование	L	H	D
ССИ-113	135,6	92	52
ССИ-114	139,2	92,5	55
ССИ-115	140,8	98	63
ССИ-123	151	101	64
ССИ-124	151	101	64
ССИ-125	152	107,5	70

Стационарные розетки ССИ-133÷ССИ-135

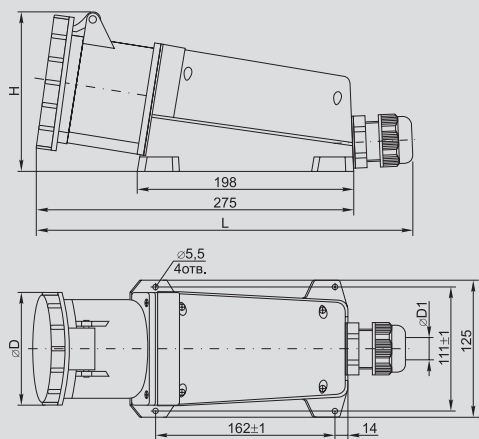

Наименование	L	H	D	D1
ССИ-133	311max	135	99	12÷20
ССИ-134	311max	135	99	12÷20
ССИ-135	311max	135	99	12÷20
ССИ-145	361max	142	120	20÷25

ССИ-145

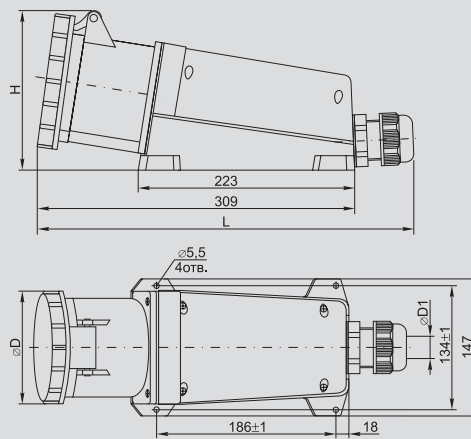

Стационарные розетки для скрытой проводки

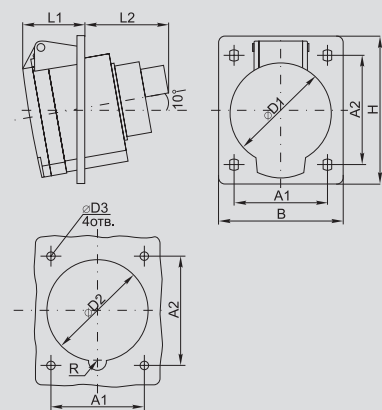

Шаблон для сверления отверстий

Наименование	A1	A2	B	D1	D2	D3	H	L1	L2	R
ССИ413	46,3±1	48,3±1	63,3	52,5	51	5,5	69,5	39,3	32,3	6
ССИ414	60±1	61±1	75,8	55,7	55	5,5	87,4	36,4	43,7	6
ССИ415	60±1	62±1	75,8	63,6	63,6	5,5	85,8	36,4	40	6
ССИ423	60±1	71±1	79,5	65	65	5,5	96,5	46,6	40	6
ССИ424	60±1	71±1	79,5	65	65	5,5	96,5	47,2	52	6
ССИ425	60,5±1	72±1	81,7	71	70	5,5	96	48	46	6

Силовые адаптеры

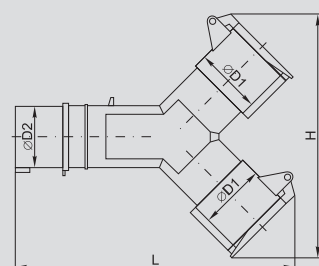

Наименование	D1	D2	H	L
ССИ-1012 2P+PE	52	44	185	209
ССИ-1012-214 2P+PE	55	49	189	210

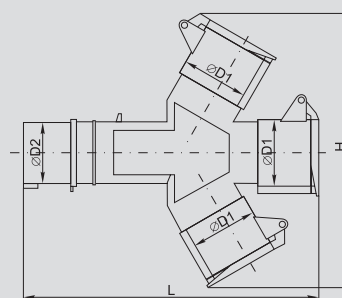

Наименование	D1	D2	H	L
ССИ-1013 3P+PE	52	44	220	227
ССИ-1013-214 3P+PE	55	49	223	228